

LOGROS CLAVE DE ROBERTS®

- 1938:** Fundación de la empresa
- 1938:** Introducción del sujetador de alfombras Smoothedge
- 1939:** Introducción del adhesivo de látex para alfombras Rub-er-ege
- 1949:** Solicitud de la patente para el dispositivo del estirador de alfombras (*Hoy en día es el estirador de rodilla*)
- 1959:** Solicitud de la marca registrada para el adhesivo Anchor-Weld
- 1963:** Constitución como empresa
- 1968:** Solicitud de la patente para el cortador de alfombras de bucle
- 1968:** Solicitud de la patente para el cortador de respaldo acolchado de alfombras
- 1968:** Solicitud de la patente del refinador de alfombras (*Hoy en día el refinador para paredes*)
- 1975:** Solicitud de la patente para la plancha para uniones termoadhesivas (*Hoy en día la plancha para uniones termoadhesivas de lujo*)
- 1981:** Solicitud y comercialización mundial de la cinta termoadhesiva para alfombras
- 1987:** Se convirtió en una de las primeras empresas en comercializar adhesivos sin solventes
- 1988:** Solicitud de la patente para los tensores de alfombras (*Hoy en día los tensores Power-Lok y Junior*)
- 1994:** Solicitud de la patente para la plancha para uniones termoadhesivas (*Hoy en día la plancha termoadhesiva para uniones Cool Shield*)
- 1997:** QEP Co., Inc. adquiere a Roberts Consolidated Industries, Inc.
- 1998:** Solicitud de la patente de la amoladora
- 2001:** Solicitud de la patente del cuchillo para alfombras (*Hoy en día el cuchillo para cortar y fijar*)
- 2005:** Lanzamiento de la capa base premium AirGuard®
- 2017:** Solicitud de la patente para el espaciador de pisos (*Hoy en día el espaciador de expansión dual para pisos*)
- 2019:** Lanzamiento de los adhesivos Universal+ con tecnología antihumedad avanzada
- 2021:** Solicitud de la patente para el espaciador de pisos 4 en 1
- 2023:** Solicitud de la patente para 7 herramientas nuevas para pisos
- 2024:** Presentación de la asociación con Microban® como proveedor exclusivo de adhesivos para una protección superior contra el moho y los hongos en América del Norte
- 2024:** Presentación de la certificación FloorScore
- 2025:** Presentación del tensor Falcon™ Power 44, el bloque trasero Falcon™ Power 44 y el adhesivo de transición, de fraguado firme y sensible a la presión 6399
- 2026:** Introducción de la preparación de superficies First Step™, la grapadora eléctrica PowerTak™, las capas base de LVP AcoustiShield™/TriGuard™, y la solicitud de tres nuevas patentes



El sueño americano por excelencia, ROBERTS®, comenzó con una visión compartida: una visión de trabajar de manera más inteligente y no más dura, para instalar con mayor rapidez y eficiencia la alfombra de pared a pared. Reuniendo una modesta suma de \$3,000 para invertir en madera contrachapada, una sierra de corte de mesa, clavos para tejas, alicates y algunos otros elementos esenciales, Roy Roberts, Hugh Livie y Ken Bishop viajaron por el país vendiendo y capacitando a instaladores para usar las tiras de alfombra sin clavos.

Décadas más tarde, con innumerables patentes y cientos de productos disponibles en todo el mundo, ROBERTS sigue siendo reconocida como la autoridad mundial en herramientas de instalación, adhesivos y contrapisos, por lo que se ha ganado el respeto y la confianza de generaciones de instaladores de alfombras.

Nos enorgullece la calidad y fiabilidad de nuestros productos ROBERTS, y hemos asumido un compromiso con la evolución de estas ofertas para satisfacer las necesidades y retos de los instaladores profesionales de hoy en día.

Una marca de confianza.

ROBERTS, una marca icónica con un mercado establecido en más de 100 países, se basa en décadas de experiencia en la industria, fomenta verdaderas asociaciones con filiales comerciales y socios de certificación de formación nacionales, y se compromete a superar las expectativas de sus clientes, un producto a la vez.

- **Equipo galardonado y multilingüe de servicio de atención al cliente.**
- **Asistencia técnica de nivel experto para recibir y resolver todas sus dudas sobre los productos y el sector.**
- **Equipo de investigación y desarrollo dedicado a mejorar, actualizar, perfeccionar e innovar nuestros productos gracias a los mejores descubrimientos de todo el mundo.**
- **Asociación con filiales de la industria, como la Asociación Internacional de Instaladores de Pisos Certificados (International Certified Flooring Installers Association), la Fundación para la Educación sobre Revestimientos de Pisos (Floor Covering Education Foundation) y la Asociación de Revestimientos de Madera para Pisos (Wood Floor Covering Association), entre otros, para apoyar la industria e invertir en ella.**
- **56000 m2 de espacio de almacenamiento y fabricación para garantizar las cantidades de los lotes de trabajo y la disponibilidad de los repuestos.**

Compromiso constante de ROBERTS® con la sostenibilidad

Nos desafiamos a nosotros mismos constantemente a reimaginar el diseño, el envasado y la fabricación de nuestros productos con materiales reciclados, biodegradables y respetuosos con el medio ambiente. Nuestros esfuerzos más recientes ecológicos y de sostenibilidad son los siguientes:

- **Eliminamos el plástico de un solo uso de más de 210 artículos.**
- **Sustituimos decenas de miles de kilos de plástico virgen con plástico reciclado.**
- **Eliminamos más de 43000 kg de plástico de nuestros envases.**

Se habla español | français parlé

THE ROBERTS CO.



Apoyando a los instaladores profesionales
- desde 1938 -

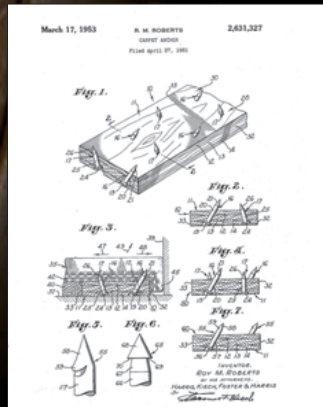
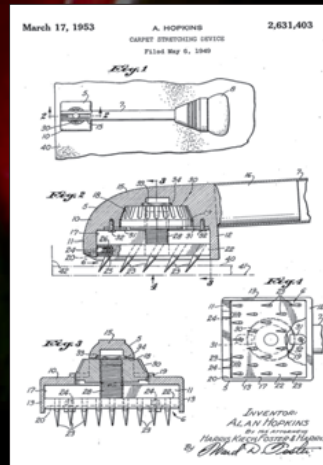
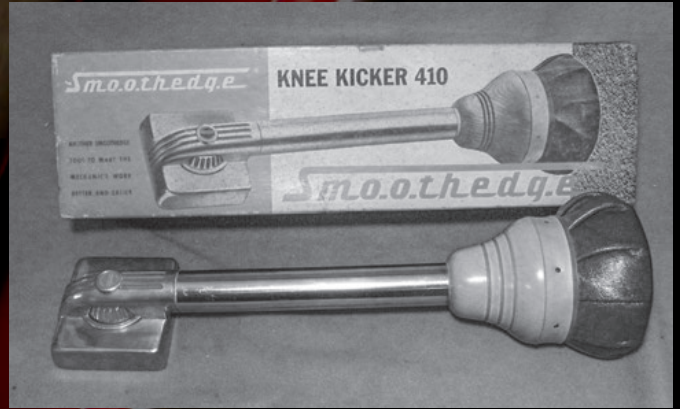



COMPROMISO INIGUALABLE CON LA CALIDAD, EL RENDIMIENTO Y LA COLABORACIÓN

Para ROBERTS, el éxito no se mide únicamente en beneficios y precios. Se mide en la fiabilidad de nuestras herramientas, la satisfacción de nuestros clientes y la confianza depositada en la marca por los instaladores profesionales y los clientes que las utilizan.

CALIDAD

FABRICACIÓN E INNOVACIÓN DE CATEGORÍA MUNDIAL

Para lograr este éxito, hemos invertido en establecer relaciones con algunos de los mayores expertos en diseño industrial, fabricación y herramientas a nivel mundial. Se han implementado rigurosas medidas de control de calidad para garantizar que cada producto que lleva nuestra marca supere las expectativas de nuestros clientes.

RENDIMIENTO

SATISFACCIÓN GARANTIZADA

Para ROBERTS, la satisfacción del cliente es primordial, por lo que ofrecemos un programa de garantía de "el mejor de su clase". Por esto, la mayoría de nuestras herramientas, capas base y accesorios tienen una garantía limitada de por vida, de dos años o de un año. Visítenos en línea en robertsconsolidated.com para conocer los términos y detalles de cada garantía en particular.

COLABORACIÓN

INVERTIR EN OTROS

El éxito no sucede por accidente. Para ROBERTS, el éxito ha sido el resultado de trabajar con personas apasionadas y afines que comparten nuestros compromisos y objetivos. Al asociarnos con instaladores y socios comerciales de certificación, no solo nos aseguramos de que estamos desarrollando productos que satisfagan las necesidades de generaciones de instaladores, sino que estamos invirtiendo en el futuro del propio sector.

SOCIOS:





La marca más elegida por los profesionales

Durante décadas, los instaladores profesionales han recurrido a ROBERTS® para obtener herramientas, capas base, accesorios y adhesivos fiables y de alto rendimiento para la colocación de pisos.

Al trabajar con expertos de la industria, incluidos formadores certificados y los mejores profesionales en su sector, ROBERTS ha elevado nuestra oferta para incluir las últimas tecnologías, el diseño más innovador y la artesanía y las características más solicitadas por los instaladores.

No es de extrañar por qué ROBERTS sigue siendo líder del sector y la marca en la que más confían los instaladores profesionales desde 1938.



TABLA DE CONTENIDO



7

HERRAMIENTAS PARA ALFOMBRAS

ESTIRADORES DE ALFOMBRAS, PLANCHAS TERMOADHESIVAS, ESTIRADORES DE RODILLA, RODILLOS Y HERRAMIENTAS MANUALES



53

HERRAMIENTAS UNIVERSALES

DESLIZADOR NEUMÁTICO, RODILLERAS, RASPADORES, HERRAMIENTAS MANUALES Y MASILLA

HERRAMIENTAS DE CORTE

CORTADOR PARA ALFOMBRA, REFINADORES, TIJERAS, CUCHILLOS Y SIERRA PARA CORTAR JAMBAS



26



62

LLANAS PARA ALFOMBRAS, VINÍLICO Y MADERA



37

TIRAS DE PÚAS

TIRAS DE PÚAS, CORTADORES, CLAVOS Y BARRA PARA GUIAR CLAVOS



66

CAPAS BASE

LAMINADOS, MADERA, LOSETAS VINÍLICAS DE LUJO, VINILO, BARRERAS CONTRA LA HUMEDAD, MEMBRANAS AISLANTES DE GRIETAS Y CORCHO



79



39

HERRAMIENTAS PARA VINÍLICOS

CORTADORES PARA VINÍLICOS, RODILLOS Y HERRAMIENTAS MANUALES

CINTAS DE ESPECIALIDAD

INSTALACIÓN, SUJETADOR DE ALFOMBRAS Y PESTAÑAS DE FIJACIÓN

HERRAMIENTAS PARA PISOS VINÍLICOS DE LUJO (LVP), LAMINADOS Y DE MADERA

HERRAMIENTAS DE CORTE PARA PISOS, KITS DE INSTALACIÓN Y HERRAMIENTAS MANUALES



43

EXHIBIDORES

GÓNDOLA, EXHIBIDORES DE DESCARGA, ESTANTES DE ALIMENTACIÓN POR GRAVEDAD Y EXHIBIDORES DE MOSTRADOR



83



HERRAMIENTAS PARA ALFOMBRAS

Desarrolladas pensando en el instalador profesional, nuestras herramientas para alfombras son el logro obtenido luego de 88 años de precisión, rendimiento y patentes. Desde nuestros tensores Falcon™ Power 44, tensores Power-Lok y tensores para reparación de uniones con patrón de bloqueo, hasta el estirador de rodilla The General®, la plancha termoadhesiva Cool Shield® y todo lo demás, puede esperar calidad y satisfacción de todas nuestras herramientas para alfombras.

Para leer la leyenda de los iconos de herramientas, consulte la página 86

FALCON™

— POWER 44 STRETCHER —

El Falcon es el único tensor de potencia con un bloque trasero de 44" (1.11 m) para llegar hasta las vías de las puertas.



- El bloque trasero con patente pendiente cuenta con extensiones de liberación rápida sin herramientas para permitir estirar la alfombra en las jambas de las puertas
- Placa de cubierta metálica con mango incorporado que facilita el agarre y el reposicionamiento del cabezal del tensor
- Empuñadura de perfil bajo, la preferida por los instaladores, con agarre suave integrado en el cabezal para un uso cómodo y prolongado.
- Cabezal de perfil bajo con plataforma lateral para golpear, para usar con el estirador de rodilla
- Se estira hasta 38' (11.58 m) (con el kit económico) y hasta 23½' (7.16 m) (con el kit estándar)
- Penetración ajustable de los clavos, para alfombras de diferentes grosores
- El cabezal giratorio se bloquea en 5 posiciones diferentes de estiramiento o sujeción del patrón

El kit estándar del tensor Falcon Power 44 incluye una unidad de potencia, un bloque trasero con ruedas, tres tubos de extensión de 3' (0.91 m), un tubo de bloqueo ajustable, un tubo de transferencia y el estuche de transporte con ruedas. El kit económico del tensor Falcon Power 44 incluye todo lo del kit estándar MÁS tres tubos adicionales de 3' (0.91 m) y un estuche para los tubos que se engancha al estuche del tensor.



Cabezal de perfil bajo con plataforma lateral para golpear, para usar con el estirador de rodilla

Nro. de artículo	Descripción	Cantidad por paquete	Empaque
10-284	Kit estándar de tensor Falcon™ Power 44	1	Estuche de transporte
10-284V	Kit económico de tensor Falcon™ Power 44	1	Estuche de transporte
10-284-50	Reemplazo: Cabezal de tensor Falcon™ Power 44	1	Caja
10-242	Accesorio: Cabezal de agarre de alfombra Falcon™ Power 44	1	Caja
10-284-3K	Estuche de tubo Falcon™ Power 44 con tres tubos de extensión de 3' [0.91 m]	1	Caja



Cortar y acomodar alfombras es mucho más fácil con las diferentes posiciones de sujeción del patrón.



EL BLOQUE TRASERO

MÁS ANCHO
DEL SECTOR

DE HASTA 44" (1.11 M)

NUEVO

FALCON

— POWER 44 TAILBLOCK —



El único bloque trasero con patente pendiente que abarca la entrada de una puerta.

- El bloque trasero más ancho del sector que abarca hasta 44" (1.11 m)
- Incluye dos extensiones de acero, cada una de las cuales mide 11.75" (29.84 cm) para ajustar con facilidad la longitud de 20.50" (52.07 cm) a 44" (1.11 m)
- Ofrece mayor estabilidad para un estiramiento perfecto sin arrugas
- La superficie del respaldo de caucho blanco que no deja marcas ayuda a prevenir daños a las paredes y los zócalos durante el estiramiento
- Diseño de borde doble para máxima comodidad: El lado de la rueda hacia abajo es para las paredes y los zócalos y el lado de la rueda hacia arriba para estirar bordes de cuarto redondeado
- Los imanes internos garantizan que las extensiones estén correctamente asentadas en la sección del bloque trasero central
- Incluye cuatro pasadores de enganche de liberación rápida para proporcionar una colocación y extracción de las extensiones con mayor rapidez
- Se puede usar con la mayoría de las marcas de tensores de alfombras



10-284T

Nro. de artículo	Descripción	Cantidad por paquete	Empaque
10-284T	NUEVO bloque trasero Falcon™ Power 44	1	Caja

Los imanes internos y las clavijas de enganche (2 para cada lado) garantizan que las piezas de acero (2) de 11.75" (29.85 cm) estén bloqueadas en su posición para lograr una extensión máxima de 44" (1.11 m). La doble cara para maximizar la funcionalidad y la variedad de características, como una superficie suave que no deja marcas (para proteger contra daños), una ranura de cuarto redondeada (para estirar sobre los zócalos) y las ruedas con rodamiento de bolas deslizantes garantizan resultados profesionales en cada tensión.

TENSOR JUNIOR POWER



El tensor Junior Power es nuestro tensor de potencia más económico e ideal para instaladores profesionales.

- La manija de bloqueo garantiza un estiramiento adecuado.
- El cabezal de potencia de perfil bajo es fácil de alcanzar con un estirador de rodilla.
- El bloque trasero con rodamientos de 18" (45.72 cm) con ruedas proporciona soporte adicional.
- Se estira hasta 38' (11.58 m) (con el kit económico) y hasta 23½' (7.16 m) (con el kit estándar).



10-237V

El kit estándar del tensor Junior Power incluye una unidad de potencia, un bloque trasero con ruedas, tres tubos de extensión de 3' (0.91 m), un tubo de bloqueo ajustable, un tubo de transferencia y el estuche de transporte con ruedas. El kit económico del tensor para alfombras Junior Power incluye todo lo del kit estándar MÁS tres tubos adicionales de 3' (0.91 m) y un estuche para los tubos que se engancha al estuche del tensor con ruedas.



Escanea aquí PARA VER LA INFORMACIÓN DEL PRODUCTO



Nro. de artículo	Descripción	Cantidad por paquete	Empaque
10-237	Kit estándar de tensor Junior Power	1	Estuche de transporte
10-237V	Kit económico de tensor Junior Power	1	Estuche de transporte
10-237-50	Reemplazo: Cabezal del tensor	1	Caja
10-248	Accesorio: Cabezal de agarre para alfombras	1	Caja

TUBOS ESTIRADORES ADICIONALES



Diseñados para un rendimiento y durabilidad superiores, y fabricados para adaptarse a todos los tensores ROBERTS® y tensores estándares.

Nro. de artículo	Descripción	Cantidad por paquete	Empaque
10-250	Tubo de bloqueo para tensor ajustable	1	Caja
10-230-10	Tubo de extensión de acero de 3' (0.91 m) (para usar con los tensores 10-284, 10-284V, 10-254, 10-254V, 10-237 y 10-237V)	1	Caja
10-235-10	Tubo de aluminio de 3' (0.91 m) para el tensor (sin imagen)	1	Caja
10-235-05	Tubo de aluminio de 5' (0.52 m) para el tensor (sin imagen)	1	Caja



10-250

10-230-10

SISTEMA DE ESTUCHE PARA EL TENSOR



El sistema de estuche del tensor ROBERTS® incluye un estuche con ruedas para el tensor y un estuche para los tubos que se acopla al estuche del tensor para facilitar el transporte.

- Mango de agarre cómodo y ruedas de 4" (10.16 cm) para facilitar el transporte
- Bisagras y pestillos empotrados para evitar roturas
- Paredes de plástico de alta densidad moldeado por soplado para mayor durabilidad
- Cinturón de nylon con hebilla de liberación rápida para sujetar los estuches entre sí

El estuche admite una unidad del tensor de potencia ROBERTS® Falcon™ Power 44, una unidad de tensor Power-Lok o Junior Power, un bloque trasero con ruedas, tres tubos de extensión de 3' (0.91 m), un tubo ajustable con sistema de bloqueo y un tubo de transferencia.



10-230-3K



10-230-40



10-284-3K

10-284-40

Nro. de artículo	Descripción	Cantidad por paquete	Empaque
10-284-40	Estuche vacío para tensor Falcon™ Power 44 con ruedas (para usar con 10-284 y 10-284V)	1	Caja
10-230-40	Estuche vacío para tensor con ruedas (para usar con los tensores 10-237 y 10-237 V)	1	Caja
10-230-3K	Estuche de tubo Junior Power con tres tubos de extensión de 3' (0.91 m)	1	Caja
10-284-3K	Estuche de tubo Falcon™ Power 44 con tres tubos de extensión de 3' (0.91 m)	1	Caja

CABEZAL DE AGARRE PARA ALFOMBRAS (CABEZAL DE ALGODÓN)



Cabezal de agarre de alfombra diseñado para su uso con alfombras de bucle de perfil bajo, pelo cortado y tejidas. Es compatible con los tensores Falcon Power 44, Power-Lok y Junior Power.

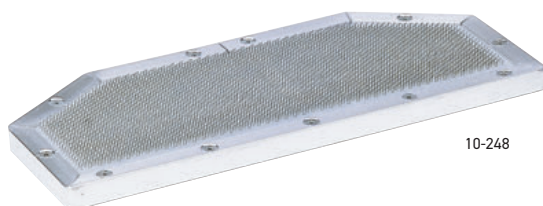

10-248

Nro. de artículo	Descripción	Cantidad por paquete	Empaque
10-242	NUEVO cabezal de agarre de alfombra Falcon™ Power 44 (para usar con 10-284 y 10-284V)	1	Caja
10-248	Cabezal de agarre para alfombra (para usar con 10-254, 10-254V, 10-237 y 10-237V)	1	Caja

COLA DEL TENSOR DE POTENCIA



Diseñado para adaptarse a los tensores ROBERTS®, la cola del tensor de potencia atraviesa la alfombra y la almohadilla hasta la madera para conseguir un estiramiento firme y sólido, incluso cuando no hay paredes contra las que apoyarse.



Nro. de artículo	Descripción	Cantidad por paquete	Empaque
10-258	Cola para tensor de potencia (para usar con 10-254, 10-254V, 10-237 y 10-237V)	1	Caja

TENSOR PARA ALFOMBRAS CON SISTEMA DE BLOQUEO, REPARA UNIONES Y ALINEA PATRONES

Diseñado para alinear patrones de forma rápida y precisa durante la instalación y reparación de alfombras.



INCLUYE:
Cuchilla trasera para estirar la alfombra de la tira de púas



ENCENDIDO/APAGADO
La perilla permite un funcionamiento con bloqueo o convencional



- El mecanismo de bloqueo de ENCENDIDO/APAGADO bloquea el cabezal motor en un movimiento de 1/4" (0.64 cm) de la placa de clavijas, lo que garantiza una alineación precisa del patrón.
- Doble configuración de cabezal de potencia para corregir la curvatura, la inclinación y la alineación de patrones, así como para ajustar costuras abiertas.
- Profundidad ajustable de las clavijas para adaptarse a distintos grosores de alfombra.
- El armazón de fundición a presión soporta una tensión de estiramiento de hasta 300 lb (136 kg).
- Incluye un estuche de transporte moldeado a la medida.

Nro. de artículo	Descripción	Cantidad por paquete	Empaque
10-128	Tensor para alfombras con sistema de bloqueo, repara uniones y alinea patrones	1	Estuche de transporte
10-117-04	Reemplazo: Cabezal	1	Caja
10-107-03	Reemplazo: Unidad de la cuchilla trasera	1	Caja

Escanee aquí PARA VER LA INFORMACIÓN DEL PRODUCTO



⚠ ADVERTENCIA: Cáncer y daños reproductivos - www.P65Warnings.ca.gov. Consulte la pág. 89. *Prop 65 - 1.

The GENERAL[®] KNEE KICKER

El General[®] cuenta con un cabezal extra ancho de 5" (12.7 cm), cuatro tiras de agarre para alfombras y cinco filas de clavijas de acero para maniobrar la alfombra con facilidad y precisión.



- Cabezal un 25% más ancho para una mejor distribución de la carga.
- El tope de gel está montado en un ángulo a 5° para maximizar los golpes al tiempo que reduce el impacto en la rodilla.
- Cuello de contorno alto para usar sobre el cabezal y los tubos del estirador
- El gatillo de liberación ajusta la longitud de 17½" (44.45 cm) a 21½" (54.61 cm).
- Cabezal con ranurado central para ajustarlo
- Cuerpo de aluminio fundido a presión para una máxima resistencia y durabilidad.



Las **5** filas de clavijas de acero y las **4** tiras de agarre garantizan el máximo agarre



El tope de gel está montado en un ángulo a 5° para maximizar los golpes al tiempo que reduce el impacto en la rodilla



Escanee aquí PARA VER LA INFORMACIÓN DEL PRODUCTO



Nro. de artículo	Descripción	Cantidad por paquete	Empaque
10-2100	Estirador de rodilla The General [®]	3	Caja impresa

ESTIRADOR DE RODILLA PARA ALFOMBRAS GOLDEN TOUCH®



El estirador de la firma ROBERTS Golden Touch® proporciona el mayor ajuste de longitud para reparar o estirar alfombras desajustadas.

- El gatillo de liberación ajusta la longitud de 18 7/8" (47.94 cm) a 24" (60.91 cm).
- El tope de espuma está montado en un ángulo de 5° para maximizar los golpes al tiempo que reduce el impacto en la rodilla.
- Cuello de contorno alto para usar sobre el cabezal y los tubos del estirador
- Cabezal con ranurado central para ajustarlo
- Control indicador de profundidad fácil de leer y de ajustar

Nro. de artículo	Descripción	Cantidad por paquete	Empaque
10-501	Estirador de rodilla para alfombras Golden Touch®	3	Caja impresa
10-412-09	Reemplazo: Almohadilla de tope [2" [5.08 cm] de grosor]	1	Caja
10-422-09	Reemplazo: Almohadilla de tope [3" [7.62 cm] de grosor]	1	Caja



ESTIRADOR DE RODILLA DE LUJO DE ALTO PERFIL



Con mejoras diseñadas por instaladores, el estirador de rodilla de lujo de alto perfil está diseñado con una construcción sólida y duradera.

- El gatillo de liberación ajusta la longitud de 18 1/2" (46.99 cm) a 22 1/2" (57.15 cm).
- Cuello de contorno alto para usar sobre el cabezal y los tubos del estirador
- Almohadilla de tope un 50% más gruesa para mayor comodidad de las rodillas
- Cabezal un 16% más ancho para una mejor distribución de la carga
- Empuñadura con grilla antideslizante
- Cabezal con ranurado central para ajustarlo

Nro. de artículo	Descripción	Cantidad por paquete	Empaque
10-422BK	Estirador de rodilla de lujo de alto perfil	3	Caja impresa
10-412-09	Reemplazo: Almohadilla de tope [2" [5.08 cm] de grosor]	1	Caja
10-422-09	Reemplazo: Almohadilla de tope [3" [7.62 cm] de grosor]	1	Caja



ESTIRADOR DE RODILLA DE LUJO



Elevando el estándar de la industria en estiradores de rodilla, el estirador de rodilla de lujo ha estado en uso durante más de 40 años.

- El gatillo de liberación ajusta fácilmente la longitud de 17" (43.18 cm) a 21" (53.24 cm).
- Empuñadura con grilla antideslizante
- Almohadilla sin costuras rellena de espuma para mayor comodidad
- Cabezal con ranurado central para ajustarlo
- Control indicador de profundidad fácil de leer y de ajustar

Nro. de artículo	Descripción	Cantidad por paquete	Empaque
10-412-2	Estirador de rodilla de lujo para alfombras plateado (sin estuche)	2	Caja impresa
10-412BKK	Estirador de rodilla de lujo para alfombras negro (con funda)	3	Envoltorio impreso
10-412-09	Reemplazo: Almohadilla de tope [2" [5.08 cm] de grosor]	1	Caja
10-422-09	Reemplazo: Almohadilla de tope [3" [7.62 cm] de grosor]	1	Caja



⚠️ ADVERTENCIA: Cáncer y daños reproductivos - www.P65Warnings.ca.gov. Consulte la pág. 89. *Prop 65 - 2.

ESTIRADOR DE RODILLA AJUSTABLE



El estirador de rodilla ajustable es ideal para la instalación básica de alfombras.

- Clavijas de bloqueo dobles para ajustar fácilmente la longitud de 19" a 23" (48.26 cm a 58.42 cm)
- Cuello de contorno alto para usar sobre el cabezal y los tubos del estirador
- Cabezal con ranurado central para ajustarlo
- Control indicador de profundidad fácil de leer y de ajustar



Nro. de artículo	Descripción	Cantidad por paquete	Empaque
10-410	Estirador de rodilla ajustable	3	Caja impresa
10-412-09	Reemplazo: Almohadilla de tope (2" [5.08 cm] de grosor)	1	Caja
10-422-09	Reemplazo: Almohadilla de tope (3" [7.62 cm] de grosor)	1	Caja

ALMOHADILLAS DE TOPE

Diseñadas para su uso con estiradores de rodilla ajustables, las almohadillas de espuma de repuesto son compatibles con los estiradores The General®, Golden Touch®, de lujo, de lujo de alto perfil y ajustables. Disponibles en grosores de 2" (5.08) o 3" (7.62).



10-422-09

Nro. de artículo	Descripción	Cantidad por paquete	Empaque
10-412-09	Reemplazo: Almohadilla de tope (2" [5.08 cm] de grosor)	1	Caja
10-422-09	Reemplazo: Almohadilla de tope (3" [7.62 cm] de grosor)	1	Caja



NUEVO
DISPONIBLE EN
OTOÑO DE 2026

POWERTAK™

La fuerza motriz se une a la comodidad, la seguridad y la innovación con nuestra nueva engrapadora eléctrica - PowerTak™



Incluye un estuche personalizado moldeado por soplado

- Panel de control de solenoide mejorado, clavija de golpeo endurecida y mayor fuerza de accionamiento de la grapa
- Luces LED laterales que se activan con el gatillo para facilitar el grapado en rincones oscuros o bajo escaleras
- Tapa metálica resistente que protege los componentes internos de posibles daños
- Gatillo integrado de dos pasos para mayor seguridad y comodidad
- Diseño de perfil bajo de 7 1/4" (18.41 cm) para adaptarse a espacios reducidos
- Punta delgada para separar el hilo para perforar en profundidad
- Agarre antideslizante ergonómico para mayor comodidad y seguridad
- Carcasa de grapas con resorte y cierre rápido para una recarga rápida y eficaz
- Ventana de visualización de grapas con capacidad para toda la tira
- Compatible con la mayoría de las grapas de punta divergente estándar de 9/16" (1.43 cm)



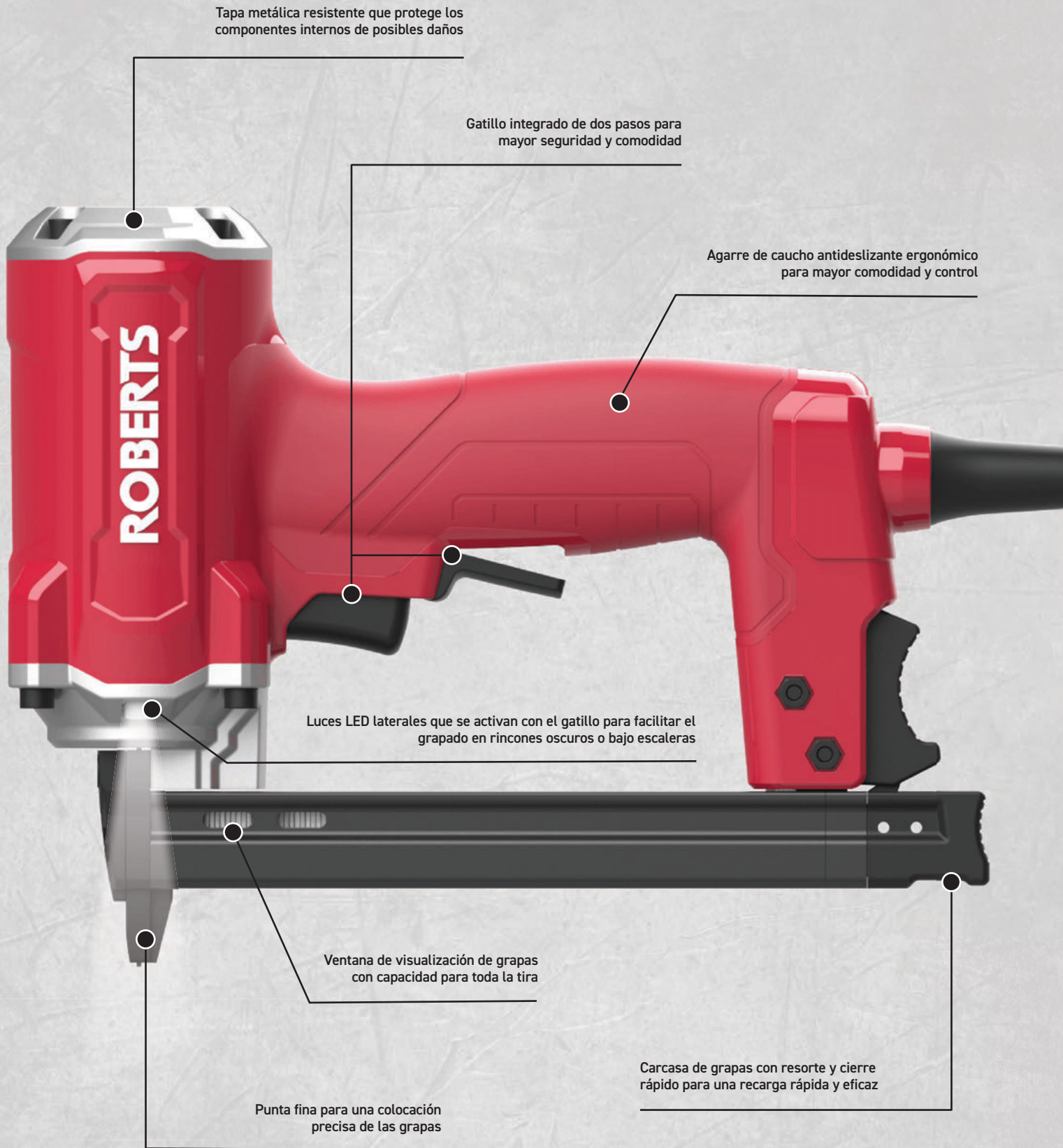

Tapa metálica resistente que protege los componentes internos de posibles daños

Gatillo integrado de dos pasos para mayor seguridad y comodidad

Agarre de caucho antideslizante ergonómico para mayor comodidad y control

Luces LED laterales que se activan con el gatillo para facilitar el grapado en rincones oscuros o bajo escaleras

Ventana de visualización de grapas con capacidad para toda la tira

Punta fina para una colocación precisa de las grapas

Carcasa de grapas con resorte y cierre rápido para una recarga rápida y eficaz

Nro. de artículo	Descripción	Cantidad por paquete	Empaque
10-601	Grapadora eléctrica PowerTak™ (con estuche)	1	Estuche de transporte

GRAPADORA ELÉCTRICA PROFESIONAL



Potente y fiable, la grapadora eléctrica profesional satisfará las necesidades de la instalación de alfombras más exigente.

- Cabezal de perfil bajo de 6 3/4" (15.24 cm) que facilita el acceso a lugares estrechos, especialmente en escaleras
- El solenoide de 120 V y 15 amperios proporciona más potencia para impulsar las grapas a mayor profundidad.
- Cargador rápido de carga inferior para una recarga rápida (capacidad para 85 grapas)
- El mecanismo de arrastre endurecido dispara grapas de corona de 9/16" (1.42 cm) y calibre 20.
- Cable de alimentación pesado de calibre 14 de 12' (3.66 m) que ofrece máxima potencia y movilidad
- Compatible con la mayoría de las grapas de punta divergente estándar de 9/16" (1.42 cm)



Escanea aquí PARA VER LA INFORMACIÓN DEL PRODUCTO



Nro. de artículo	Descripción	Cantidad por paquete	Empaque
10-600	Grappadora eléctrica profesional (con estuche de transporte)	1	Estuche de transporte
110013-8	Grapas de puntas divergentes de 9/16" (1.42 cm) (caja de 5000)	8	Caja impresa

MARTILLO PARA GRAPAS



La grappadora martillo es ideal para instalar esterillas de alfombra, fieltro para tejados, aislamientos, entramados de lona y tapicerías.

- Diseñada para un grappado rápido y repetitivo
- Construcción de acero para mayor durabilidad
- Carga trasera rápida y sencilla con espacio para 160 grapas para un mayor tiempo de uso
- Mango antideslizante cómodo para un uso prolongado
- Compatible con grapas de punta divergente o grapas de punta de cincel de 3/8" (0.95 cm)



Nro. de artículo	Descripción	Cantidad por paquete	Empaque
10-109	Martillo para grapas	6	Caja impresa
30-110	Grapas de punta de cincel de 3/8" (0.95 cm) (caja de 5000)	20	Caja impresa

GRAPAS DE PUNTA DE CINCEL

Las puntas en V de las grapas de punta de cincel se clavan fácilmente en la mayoría de los pisos de madera para evitar atascos.



- Ideales para la colocación de pisos de madera
- Pueden utilizarse para trabajos pesados, como la fijación de materiales de madera, el acolchado de alfombras, el aislamiento, la protección de ventanas y el tapizado.
- Acero de alto contenido en carbono fabricado para reducir los dobleces y los atascos
- Pata de 1/2" (1.27 cm) de longitud para uso intensivo

Nro. de artículo	Descripción	Cantidad por paquete	Empaque
30-110	Grapas de punta de cincel de 3/8" (0.95 cm) (caja de 5000)	20	Caja impresa

GRAPAS DE PUNTA DIVERGENTE

Diseñadas con puntas a 60° y patas que apuntan a direcciones opuestas, estas grapas de punta divergente proporcionan más seguridad y poder de sujeción.



- Grapas corona de 3/8" (0.95 cm) con una pata de 9/16" (1.42 cm)
- Penetran fácilmente la loseta vinílica, el linóleo, el fieltro y la madera.
- Las patas de las grapas se inclinan en dirección opuesta para proporcionar mayor fuerza de sujeción.

Nro. de artículo	Descripción	Cantidad por paquete	Empaque
110013-8	Grapas de puntas divergentes de 9/16" (1.42 cm) (caja de 5000)	8	Caja impresa

PLANCHA TERMOADHESIVA COOL SHIELD®



Diseñada para unir alfombras como un profesional, la plancha termoadhesiva Cool Shield® funde cintas termoadhesivas de 3" (7.62 cm) a la vez que protege las alfombras contra los daños por calor.

- Protector frío doble para minimizar las deformaciones del respaldo de la alfombra y el hilo frontal
- El elemento calefactor en forma de S proporciona un calentamiento uniforme y una mayor retención del calor.
- El perfil forma crestas en el adhesivo para uniones más fuertes en la alfombra.
- El control del termostato superior permite ajustar fácilmente la configuración del calor.
- La guía de cable de 3 vías mantiene el cable de 9' (2.9 m) fuera del camino.
- Placa antiadherente con ranuras para una limpieza rápida y fácil
- El indicador luminoso del termostato muestra cuándo se está calentando la plancha.
- Rango de temperatura aproximado de de 135 °F a 428 °F (de 57 °C a 220 °C)



Escanee aquí
PARA VER LA INFORMACIÓN
DEL PRODUCTO



Nro. de artículo	Descripción	Cantidad por paquete	Empaque
10-482G	Plancha termoadhesiva Cool Shield® (110 V)	3	Caja impresa

PLANCHAS DE LUJO PARA UNIONES TERMOADHESIVAS



La plancha de lujo para uniones termoadhesivas es la primera elección de los profesionales de la instalación de alfombras de todo el mundo.

- El diseño de bajo perfil facilita la unión de las alfombras con cintas termoadhesivas de 3" (7.62 cm).
- Distribución uniforme del calor para un derretido más rápido y eficaz
- El control del termostato frontal permite ajustar fácilmente la configuración del calor.
- El indicador luminoso del termostato cambia de rojo a verde cuando se alcanza la temperatura deseada.
- El escudo térmico evita el sobrecalentamiento de los soportes.
- El perfil forma crestas en el adhesivo para uniones más fuertes en la alfombra.
- Cordón pivotante de 2 vías para facilitar el control
- Placa con revestimiento antiadherente para una limpieza fácil
- Rango de temperatura aproximado de 135 °F a 425 °F (de 57 °C a 218 °C)



Escanee aquí
PARA VER LA INFORMACIÓN
DEL PRODUCTO



Nro. de artículo	Descripción	Cantidad por paquete	Empaque
10-282G-2	Plancha de lujo para uniones termoadhesivas (110 V)	2	Caja impresa

PLANCHA PARA UNIONES TERMOADHESIVAS DE 6" (15.24 CM)



La plancha para uniones termoadhesivas extra ancha de 6" (15.24 cm) es ideal para usar con cintas de unión de alfombras más anchas.

- Diseñada a medida para distribuir el calor uniformemente de delante a atrás
- Placa antiadherente con ranuras para una limpieza rápida y fácil
- El control del termostato frontal permite ajustar fácilmente la configuración del calor.
- El diseño cónico de la placa base se une a la alfombra en la parte posterior de la plancha.
- La guía de cable de 3 vías mantiene el cable fuera del camino.
- Rango de temperatura aproximado de 135 °F a 425 °F (de 57 °C a 218 °C)



Escanee aquí
PARA VER LA INFORMACIÓN
DEL PRODUCTO



Nro. de artículo	Descripción	Cantidad por paquete	Empaque
10-286G	Plancha para uniones termoadhesivas de 6" (15.24 cm) (110 V)	3	Caja impresa

RODILLOS PESADOS PARA PISOS DE ALFOMBRA

Ideales para presionar la alfombra sobre el adhesivo, los rodillos pesados de 100 y 75 lb (45.35 kg y 34.02 kg) están diseñados para distribuir uniformemente y aplanar la acumulación de adhesivo, lo que garantiza una instalación nivelada.



- Los rodillos cromados segmentados garantizan una presión uniforme en el suelo.
- Las ruedas de transporte desmontables protegen los rodillos equilibrados de precisión.
- Diseño con ejes encastrados para evitar roces con la pared
- Manija desmontable de 30" (76.2 cm) para un almacenamiento práctico

Escanee aquí
PARA VER LA INFORMACIÓN
DEL PRODUCTO



Nro. de artículo	Descripción	Cantidad por paquete	Empaque
10-950	Rodillo pesado para pisos de 75 lb (34.02 kg)	1	Caja
10-952	Rodillo pesado para pisos de 100 lb (45.35 kg)	1	Caja
10-952-04	Reemplazo: Kit de montaje de ruedas de transporte	1	Caja

10-950

RODILLO PROFESIONAL DE 6" (15.24 CM) PARA UNIONES DE ALFOMBRAS DE PELO CORTO



Dispone de ruedas lisas y está diseñado para presionar firmemente el soporte de la alfombra en la cinta de costura sin dañar las fibras de la alfombra.

- El cabezal de 6" (15.24 cm) tiene un tamaño óptimo que permite trabajar con la mayoría de cintas para uniones.
- Manija más larga y angulada que proporciona un apalancamiento óptimo
- Los herrajes empotrados evitan daños o marcas en las paredes.
- Las ruedas lisas fuerzan el soporte de la alfombra contra la cinta de unión.



Nro. de artículo	Descripción	Cantidad por paquete	Empaque
10-124.	Rodillo profesional de 6" (15.24 cm) para uniones de alfombras de pelo corto	3	Tarjeta con pestaña

RODILLO PROFESIONAL DE 6" (15.24 CM) PARA UNIONES DE ALFOMBRAS DE BUCLE



Con ruedas de estrella para uniones más fuertes, el rodillo profesional de 6" (15.24 cm) para uniones de alfombras de bucle está diseñado para su uso con alfombras de bucle y Berber, así como para asegurar la alfombra en la tira de púas.

- El cabezal de 6" (15.24 cm) tiene un tamaño óptimo que permite trabajar con la mayoría de cintas para uniones.
- Manija más larga y angulada que proporciona un apalancamiento óptimo
- Los herrajes empotrados evitan daños o marcas en las paredes.
- Las ruedas de estrella maximizan la transferencia del adhesivo térmico al reverso de la alfombra para conseguir uniones más resistentes.



Nro. de artículo	Descripción	Cantidad por paquete	Empaque
10-122	Rodillo profesional de 6" (15.24 cm) para uniones de alfombras de bucle	3	Tarjeta con pestaña

RODILLO DE LUJO DE 4.5" (11.43 CM) PARA UNIONES DE ALFOMBRAS



Su diseño ligero y su manija cómoda y antideslizante hacen que el rodillo para uniones de alfombras de lujo de 4.5" (11.43 cm) sea ideal para coser alfombras de pelo en bucle.

- 3 filas de rodillos para maximizar la absorción de adhesivo
- Cabezal extra ancho de 4.5" (11.34 cm) que reduce el desplazamiento
- Su diseño ligero minimiza la fatiga del usuario.
- La manija ancha y antideslizante facilita el uso del rodillo.



Nro. de artículo	Descripción	Cantidad por paquete	Empaque
10-101	Rodillo de lujo de 4.5" (11.43 cm) para uniones de alfombras	4	Tarjeta con pestaña

CAJA DE HERRAMIENTAS DE ACERO DE 24" (60.96 CM)



La caja de herramientas de acero de 24" (60.96 cm) está diseñada pensando en el instalador profesional: robusta, espaciosa y multifuncional.

- Bandeja de almacenamiento de doble uso que sirve como pesa para uniones
- Las manijas laterales insertadas garantizan la durabilidad durante el transporte.
- Construcción de acero de alta resistencia para un uso multifuncional fiable y resistente
- Bisagra tipo piano de longitud completa para facilitar el acceso
- Dos pestillos de cierre resistentes y bucles de bloqueo para mayor seguridad
- 24" de ancho (60.96 cm) x 9.75" de alto (24.76 cm) x 8.75" de profundidad (22.23 cm), con espacio suficiente para diversas herramientas de instalación



Bisagra tipo piano para facilitar el acceso



Parte superior



Parte inferior

Bandeja de almacenamiento de doble uso que sirve como pesa para uniones



Las manijas laterales encastradas evitan daños durante el transporte



Bandeja de almacenamiento con placas de nylon que actúa como pesa para uniones

Nro. de artículo	Descripción	Cantidad por paquete	Empaque
10-163	Caja de herramientas de acero de 24" (60.96 cm)	1	Caja impresa

Escanea aquí PARA VER LA INFORMACIÓN DEL PRODUCTO



KIT DE LUJO PARA INSTALAR ALFOMBRAS

Clave para el éxito del instalador, el kit de lujo para instalar alfombras incluye uno de cada uno de los siguientes elementos:



Nro. de artículo	Descripción
10-163	Caja de herramientas de acero de 24" (60.96 cm)
10-122	Rodillo profesional de 6" (15.24 cm) para uniones de alfombras de bucle
10-108	Cortador profesional de tiras de 2" (5.08 cm)
10-109	Martillo para grapas
10-114	Martillo demoledor de 20 oz (591 ml)
10-148	Cortador para alfombras con respaldo acolchado
10-151	Barra para clavar clavos
10-152-3	Cortador para alfombras de bucle
10-616-2A	Refinador de alfombras
10-216	Cuchillo multiusos 3 en 1 para alfombras y pisos vinílicos
10-259	Cuchillo profesional de doble profundidad para alfombras
10-260	Bolsa de lujo para herramientas con agarre
10-303S	Carrete de tiza
10-412-2	Estirador de rodilla de lujo
10-503	Barreta profesional miniatura
10-521	Herramienta profesional para escaleras
10-522-4	Acomodador de alfombras EZ Tuk®
10-586-3	Tijeras pico de pato de 7" (17.78 cm) para recortes
10-925	Cuchillo para pisos vinílicos
10-140	Flexómetro de 30' (9.14 m)
10-517	Buscador y separador de filas
61613	Mazo de goma blanco
10-321	Recambio de tiza blanca 8 oz (237 ml)

**KIT
DE
AHORRO
\$150**

Nro. de artículo	Descripción	Cantidad por paquete	Empaque
10-752	Kit de lujo para instalar alfombras	1	Caja impresa

⚠️ ADVERTENCIA: Cáncer y daños reproductivos - www.P65Warnings.ca.gov. Consulte la pág. 89, *Prop 65 - 2.

NOTA: El contenido puede variar en función del inventario disponible.

Escanee aquí
PARA VER LA INFORMACIÓN
DEL PRODUCTO



HERRAMIENTA PROFESIONAL PARA ESCALERAS



Fabricada en acero forjado y cromado para una mayor resistencia y durabilidad, la herramienta profesional para escaleras es ideal para colocar alfombras en las tiras de púas, ajustar alfombras en los canales y marcar alfombras a lo largo de las líneas de las paredes.

- La hoja de 4" (10.16 cm) de alta resistencia coloca fácilmente la alfombra en las ranuras de la escalera.
- Diseño de acero cromado para mayor durabilidad



Nro. de artículo	Descripción	Cantidad por paquete	Empaque
10-521	Herramienta profesional para escaleras	3	Tarjeta con pestaña

BUSCADOR Y SEPARADOR DE FILAS



El buscador y separador de filas es ideal para separar las hileras de alfombra y minimizar los daños a la almohadilla y los pelos.

- Cuenta con un extremo cónico redondeado para alfombras de pelo corto y un extremo aplanado para alfombras de pelo en bucle.
- Agarre cuadrículado antideslizante
- Construcción de acero para mayor durabilidad



Nro. de artículo	Descripción	Cantidad por paquete	Empaque
10-517	Buscador y separador de filas	6	Tarjeta con pestaña

ACOMODADOR DE ALFOMBRAS EZ TUK®



La herramienta para encajar alfombras EZ TUK es una herramienta ligera que no marca ni daña zócalos, paredes ni baldosas de cerámica o metal.

- Manija de bola para un agarre seguro
- El borde curvo es ideal para escaleras.
- El borde cuadrado le permite acomodar la alfombra en las esquinas.
- Hoja de 3½" (8.89 cm) de ancho para acomodar alfombras más rápido



made in USA

Nro. de artículo	Descripción	Cantidad por paquete	Empaque
10-522-4	Acomodador de alfombras EZ TUK®	4	Tarjeta con pestaña

RASTRILLO Y LIMPIADOR DE ALFOMBRAS



El rastrillo y limpiador de alfombras afloja y levanta la suciedad incrustada y el pelo de la alfombra. Es ideal para el mantenimiento rápido y sencillo de las alfombras de pelo corto.

- Las cerdas especialmente diseñadas penetran la base de la alfombra para desprender la suciedad.
- Manija extralarga de 51" (1.3 m) y cabezal de 12" (30.48 cm) de ancho para limpiar grandes superficies rápidamente
- Manija de tres partes desmontable para un almacenamiento rápido y sencillo

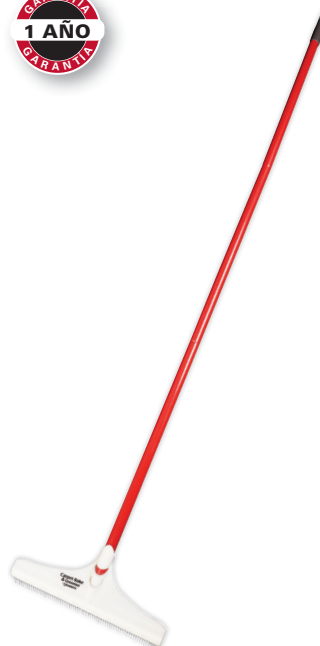

Nro. de artículo	Descripción	Cantidad por paquete	Empaque
70-127-3	Rastrillo y limpiador de alfombras	3	Caja impresa



EL PRIMER Y ÚNICO ADHESIVO PARA PISOS CON TECNOLOGÍA MICROBAN®*



**ROBERTS® Y MICROBAN® OFRECEN
UNA PROTECCIÓN Y UNA TRANQUILIDAD SUPERIORES**



*No incluye ROBERTS® 1550 MAXCOMPLETE®.

Adhesivos para control de la humedad de ROBERTS®

Nuestros adhesivos para pisos son resistentes, los mejores de su clase, y están equipados con tecnología de control de la humedad para resistir índices de emisión de vapor de humedad (MVER) de hasta 12 libras (5.44 kg) y una humedad relativa (RH) de hasta el 99%. Nuestros adhesivos de uretano de primera calidad para madera proporcionan una protección ilimitada contra el vapor de humedad y no requieren pruebas de humedad.

MENOS TIEMPO. MENOS PASOS. MENOS DINERO.



**HASTA 12 LB
(5.44 KG)**



**HASTA 10 LB
(4.54 KG)**

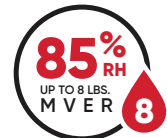

**HASTA 8 LB
(3.62 KG)**



Producto con vida útil extendida

Gracias a la tecnología antimicrobiana de Microban®, los adhesivos ROBERTS ofrecen ahora una **vida útil de 2 años** cuando se almacenan en su envase original sin abrir y en un entorno controlado.

**VIDA ÚTIL DE
2 AÑOS**



**GARANTÍA
DE POR VIDA**

Garantía de por vida

Los adhesivos con esta marca califican para una cobertura de por vida, solo cuando a la instalación la realiza un instalador certificado por la industria en cumplimiento de todas las pautas de uso del producto especificadas por el fabricante de pisos, las especificaciones estándares de la industria del producto sobre la preparación del piso y las especificaciones del adhesivo ROBERTS.



Certificación FloorScore

Los productos certificados por **FloorScore** cumplen con los criterios de emisiones de calidad del aire para LEED, CHPS y la Guía Verde para el Cuidado de la Salud.



Escanee este código
para obtener más
información





HERRAMIENTAS DE CORTE

Tanto si el objetivo es cortar, rasurar, rebanar o rayar, puede esperar precisión, innovación y versatilidad con cada uno de nuestros productos. Diseño hecho por profesionales para profesionales, hemos tenido en cuenta todas las facetas del corte, desde la construcción del cuchillo y el ángulo de la hoja hasta el agarre de la manija y el almacenamiento de la hoja, y todo lo demás.

Para leer la leyenda de los iconos de herramientas, consulte la página 86

REFINADOR PARA ALFOMBRAS



Diseñados para recortar rápidamente la alfombra a lo largo de la pared o bajo los rodapiés, los refinadores de alfombra son una herramienta imprescindible para el instalador de alfombras.

- La manija plegable de 5 posiciones se mueve fácilmente en zonas de difícil acceso
- Permite ajustes verticales y horizontales.
- Mango de goma antideslizante y guía de acero inoxidable endurecido para realizar cortes precisos

Nro. de artículo	Descripción	Cantidad por paquete	Empaque
10-616-2A	Refinador de alfombras Incluye: 20 cuchillas para refinar de alta resistencia	2	Caja impresa
10-617GT	Refinador de alfombras Golden Touch® Incluye: Clips con muelles para cuchillas de acero de doble capa	2	Empaque perforado tipo almeja



10-616-2A



10-617GT

CORTADOR PARA ALFOMBRAS DE BUCLE



Desarrollado para cortar alfombras de pelo en bucle, el cortador de pelo en bucle está fabricado en acero inoxidable para una máxima durabilidad.

- La abertura de la garganta se ajusta automáticamente a diferentes respaldos de alfombras.
- Diseño exclusivo de dos hojas que permite cortar con la mano derecha o la izquierda
- El diseño de bloqueo de contacto directo mantiene las cuchillas firmemente en su lugar.
- Mango ergonómico para mayor comodidad y control.

Nro. de artículo	Descripción	Cantidad por paquete	Empaque
10-152-3	Cortador para alfombras de bucle Incluye: Cuchillas ranuradas de calidad industrial de 15" (38.1 cm)	3	Tarjeta con pestaña



CORTADOR PARA ALFOMBRAS CON RESPALDO ACOLCHADO



Fabricado en acero inoxidable para una máxima durabilidad, el cortador para alfombras con respaldo acolchado permite el corte con la mano izquierda y derecha y es ideal para cortar alfombra con respaldo acolchado y alfombra convencional.

- Construcción de acero inoxidable de 4 mm de grosor, líder en el sector, para una máxima durabilidad
- Diseño a presión para un cambio de cuchillas más rápido
- Empuñadura suave y ergonómica para mayor comodidad
- Cuchillas dobles colocadas en un ángulo a 30° para una mayor eficacia de corte
- El perfil cónico permite que la trincheta se deslice entre las hileras de la alfombra para una mejor separación.
- Versátil. Funciona con cuchillas cuadradas y redondas para alfombras.

Nro. de artículo	Descripción	Cantidad por paquete	Empaque
10-148	Cortador para alfombras con respaldo acolchado	3	Tarjeta con pestaña



CORTADOR UNIVERSAL PARA UNIONES



El cortador universal para uniones de alfombras está diseñado para cortes superiores e inferiores de alfombras.

- Diseño doble de calidad superior. Utilice una cuchilla ranurada para el corte superior o una cuchilla multiusos para el corte inferior.
- La nariz extra larga proporciona una mejor separación de filas.
- El ángulo a 50° de la cuchilla le permite hacer cortes más limpios y precisos.
- La cuchilla es de liberación rápida para un recambio rápido de las cuchillas.

Nro. de artículo	Descripción	Cantidad por paquete	Empaque
10-154-3	Cortador universal para uniones	3	Tarjeta con pestaña



TIJERAS PARA ALFOMBRA DE 10" (25.4 CM)



Con cuchillas de acero al carbono de alta calidad rectificadas con precisión para una máxima durabilidad, las tijeras para alfombras de 10" (25.4 cm) son ideales para su uso en zonas intermedias como escaleras y tapicerías.

- Capacidad de corte y durabilidad superiores
- Se adapta cómodamente a manos grandes gracias a las aberturas acolchadas con revestimiento vinílico de las manijas
- El filo de la cuchilla se afila fácilmente en la piedra
- Cuchillas cromadas



Nro. de artículo	Descripción	Cantidad por paquete	Empaque
10-123	Tijeras para alfombra de 10" (25.4 cm)	6	Bolsa de polietileno

made in USA

⚠ ADVERTENCIA: Cáncer - www.P65Warnings.ca.gov. Consulte la pág. 89, *Prop 65 - 3.

TIJERAS PARA RASURAR DE 8" (20.32 CM)



Fabricadas con cuchillas afiladas para garantizar cortes precisos, las tijeras para rasurar de 8" (20.32 cm) son la herramienta ideal para cortar las fibras de las alfombras de forma fácil y nivelada.

- Las manijas desplazados garantizan un corte parejo.
- Se adapta cómodamente a manos grandes gracias a las aberturas acolchadas y extra anchas de las manijas con revestimiento vinílico.
- Las cuchillas están rectificadas con precisión para garantizar unos bordes de corte afilados.
- Diseño cromado con bordes cuchillo



Nro. de artículo	Descripción	Cantidad por paquete	Empaque
10-121	Tijeras para rasurar de 8" (20.32 cm)	6	Bolsa de polietileno

made in USA

⚠ ADVERTENCIA: Cáncer y daños reproductivos - www.P65Warnings.ca.gov. Consulte la pág. 89, *Prop 65 - 3.

Perfil de ángulo lateral



TIJERAS PICO DE PATO PARA RASURAR



Diseñadas para una durabilidad máxima, las tijeras pico de pato para rasurar son una herramienta perfecta para recortar la alfombra de manera rápida, fácil y precisa.

- Diseño de mango desplazado para facilitar el posicionamiento de la cuchilla y para nivelar el petillo
- Se adapta cómodamente a las manos grandes gracias a las aberturas acolchadas y extra anchas del mango con revestimiento vinílico.
- Las cuchillas están rectificadas con precisión para garantizar unos bordes de corte afilados.
- Diseño cromado con bordes cuchillo



10-586-3

Nro. de artículo	Descripción	Cantidad por paquete	Empaque
10-585	Tijeras pico de pato de 6" (15.24 cm) para rasurar	6	Tarjeta con pestaña
10-586-3	Tijeras pico de pato de 7" (17.78 cm) para recortes	3	Tarjeta con pestaña

made in USA

⚠ ADVERTENCIA: Cáncer - www.P65Warnings.ca.gov. Consulte la pág. 89, *Prop 65 - 3.

Perfil de ángulo lateral



CUCHILLO MULTIUSOS 3 EN 1 PARA ALFOMBRAS Y PISOS VINÍLICOS

El cuchillo multiusos 3 en 1 para alfombras y pisos vinílicos se considera como el cuchillo por excelencia entre los instaladores, mayormente debido a su versatilidad. Con un cambio rápido de la cuchilla, se puede utilizar para instalar alfombras, tablonces y losetas vinílicas de lujo (LVP/LVT) o como un cuchillo multiusos.



- Inserto patentado con 3 posiciones según el tipo de cuchilla y el uso de corte
- El nuevo almacenamiento para las cuchillas SWIVEL GRIP™ permite almacenar hasta 20 cuchillas individuales o la mayoría de los cartuchos de 10 unidades, y evita que las cuchillas se deslicen por la unión.
- El ángulo a 45° es óptimo para trazar el corte y romper materiales rígidos
- Se puede usar con las cuchillas para alfombra, utilitarias, de gancho o cóncavas, según la necesidad.
- Cómoda manija con diseño ergonómico y moldeado para usarla todo el día
- Tornillo de mariposa para un acceso rápido a la cuchilla
- El diseño de la empuñadura de pistola y la sujeción del meñique mejoran la fuerza de tracción.

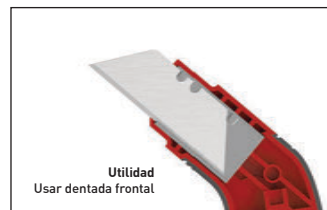
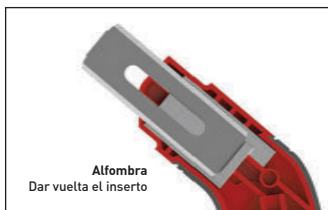

Nro. de artículo	Descripción	Cantidad por paquete	Empaque
10-216	Cuchillo multiusos 3 en 1 para alfombras y pisos vinílicos	6	Tarjeta con pestaña

Admite 20 cuchillas individuales o la mayoría de los cartuchos de 10 cuchillas

CUCHILLO DE DOBLE PROFUNDIDAD PARA ALFOMBRAS



El cuchillo de doble profundidad para alfombras ajusta fácilmente su profundidad a 9/16" (1.43 cm) o 13/16" (2.06 cm) para adaptarse a diferentes grosores del respaldo de la alfombra.

- El inserto patentado permite ajustar la profundidad sin necesidad de herramientas.
- El NUEVO sistema de almacenamiento giratorio SWIVEL GRIP™ para cuchillas acomoda 20 cuchillas individuales o la mayoría de los cartuchos de 10 cuchillas.
- Tope para el pulgar más ancho para mejorar el apalancamiento, la comodidad y el control.
- Diseño ergonómico para un ajuste más cómodo en la mano.
- Tornillo de mariposa para un acceso rápido a la cuchilla.
- El diseño de la empuñadura de pistola y la sujeción del meñique mejoran la fuerza de tracción.



Para alfombras de pelo corto como las Berber.



Para alfombras de pelo alto como las Saxónicas.

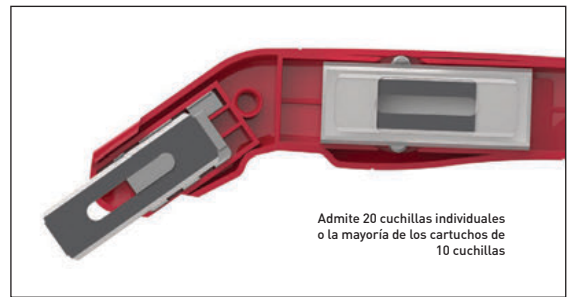

Nro. de artículo	Descripción	Cantidad por paquete	Empaque
10-259	Cuchillo de doble profundidad para alfombras	6	Tarjeta con pestaña

CUCHILLO PROFESIONAL PARA ALFOMBRAS



El cuchillo profesional para alfombras es la herramienta de referencia para los instaladores profesionales.

- El diseño especial con tope para el pulgar proporciona seguridad y una mayor presión al cortar.
- Botón de presión fácil para cambiar rápidamente la cuchilla
- La manija estriada y antideslizante garantiza un agarre firme.
- Práctico almacenamiento de cuchillas integrado en la manija

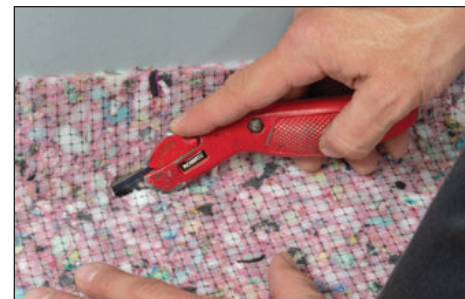

Nro. de artículo	Descripción	Cantidad por paquete	Empaque
10-252	Cuchillo profesional para alfombras (incluye 3 cuchillas)	6	Tarjeta con pestaña

CUCHILLO PARA CORTAR Y ACOMODAR ALFOMBRAS



Diseñado de forma única para cumplir una doble función, el cuchillo para cortar y acomodar alfombras corta la alfombra con un extremo y la encaja en los canales con el otro.

- Cuenta con una perilla de fácil apertura con manija, protector de pulgar y protectores de seguridad para la cuchilla.
- Manija cuadrículada antideslizante
- Aluminio fundido a presión de precisión, robusto y ligero
- La manija almacena hasta 10 cuchillas ranuradas resistentes adicionales.



Nro. de artículo	Descripción	Cantidad por paquete	Empaque
10-220	Cuchillo para cortar y acomodar alfombras (incluye 3 cuchillas)	6	Tarjeta con pestaña

CUCHILLO NAVAJA



Con una estructura de aluminio fundido a presión para una durabilidad ligera, el cuchillo navaja corta la alfombra de forma rápida y eficiente durante la instalación.

- Cuenta con protectores de seguridad que mantienen la cuchilla firmemente en su lugar.
- Manija cuadrículada antideslizante
- Aluminio fundido a presión de precisión, robusto y ligero
- La manija almacena cuchillas ranuradas adicionales.



Nro. de artículo	Descripción	Cantidad por paquete	Empaque
10-215	Cuchillo navaja (incluye 3 cuchillas)	6	Tarjeta con pestaña

CUCHILLO PARA ALFOMBRAS



Fácil de controlar y maniobrar, y con un protector de cuchilla para mayor seguridad, el cuchillo para alfombras de cuchilla ranurada es la opción preferida de los instaladores aficionados.

- Manija contorneada para cortes precisos y un agarre firme.
- Almacenamiento adicional para cuchillas en la manija
- El tornillo de gran tamaño permite cambiar la cuchilla fácilmente.



Nro. de artículo	Descripción	Cantidad por paquete	Empaque
10-253	Cuchillo para alfombras con cuchilla ranurada (incluye 2 cuchillas)	12	Tarjeta con pestaña

⚠ADVERTENCIA: Cáncer y daños reproductivos - www.P65Warnings.ca.gov. Consulte la pág. 89, *Prop 65 - 2.

CUCHILLA MULTIUSOS BIG FATSO



Ideal para marcar, ranurar o recortar, el cuchillo multiusos Big Fatso es una excelente herramienta para tener en la caja de herramientas.

- Manija contorneada de gran tamaño para mayor comodidad.
- Cabezal desplazado que proporciona espacio para los nudillos y un ángulo de corte preciso
- Cómodo almacenamiento incorporado para cuchillas
- Admite cuchillas multiusos y de gancho.



Nro. de artículo	Descripción	Cantidad por paquete	Empaque
10-218F	Cuchilla multiusos Big Fatso (incluye 3 cuchillas)	12	Tarjeta con pestaña
10-440	Reemplazo: Cuchillas con gancho [1.84" [4.67 cm] de largo x 0.25" [0.63 cm] de grosor], 10 cuchillas por tarjeta, 10 tarjetas por caja	10	Blíster moldeado
10-404	Reemplazo: Cuchillas de garra [2.3" [5.84 cm] de largo x 0.75" [1.9 cm] de ancho x 0.67" [1.7 cm] de grosor], 5 cuchillas por tarjeta, 10 tarjetas por caja	10	Blíster moldeado

CUCHILLA UTILITARIA PROFESIONAL



Desarrollada para lograr resultados profesionales, la cuchilla utilitaria profesional corta alfombras, vinilo, paneles de yeso y materiales para techos.

- La punta magnética ayuda a mantener la cuchilla en su lugar.
- La manija contorneada ofrece un mejor agarre y control de la cuchilla.
- Tornillo mariposa para un cambio rápido de cuchilla.
- Cómodo almacenamiento incorporado para cuchillas
- Admite cuchillas multiusos y de gancho.



Nro. de artículo	Descripción	Cantidad por paquete	Empaque
10-221	Cuchilla utilitaria profesional (incluye 3 cuchillas).	6	Tarjeta con pestaña
10-440	Reemplazo: Cuchillas con gancho [1.84" [4.67 cm] de largo x 0.25" [0.63 cm] de grosor), 10 cuchillas por tarjeta, 10 tarjetas por caja	10	Blíster moldeado
10-404	Reemplazo: Cuchillas de garra [2.3" [5.84 cm] de largo x 0.75" [1.9 cm] de ancho x 0.67" [1.7 cm] de grosor) 5 cuchillas por tarjeta, 10 tarjetas por caja	10	Blíster moldeado

CUCHILLA UTILITARIA PROFESIONAL DE HOJA FIJA



La cuchilla utilitaria profesional de hoja fija es perfecta para marcar, ranurar, recortar y cortar una variedad de materiales.

- Manija texturizada para un agarre antideslizante.
- El perno con bola de fácil apertura le permite cambiar rápidamente la cuchilla.
- Cómodo almacenamiento incorporado para cuchillas
- Admite tanto cuchillas multiusos resistentes y de gancho.



Nro. de artículo	Descripción	Cantidad por paquete	Empaque
10-920-6	Cuchilla utilitaria profesional con cuchilla fija (incluye 3 cuchillas)	6	Tarjeta con pestaña
10-440	Reemplazo: Cuchillas con gancho [1.84" [4.67 cm] de largo x 0.25" [0.63 cm] de grosor), 10 cuchillas por tarjeta, 10 tarjetas por caja	10	Blíster moldeado
10-404	Reemplazo: Cuchillas de garra [2.3" [5.84 cm] de largo x 0.75" [1.9 cm] de ancho x 0.67" [1.7 cm] de grosor), 5 cuchillas por tarjeta, 10 tarjetas por caja	10	Blíster moldeado

CUCHILLA PARA PISOS VINÍLICOS



Cuchilla versátil de alta calidad que corta y encaja con facilidad y precisión.

- La cuchilla curva corta linóleo, productos con lámina vinílica y alfombras.
- Superficie cónica y plana para usar como acomodador de alfombras
- Cuchilla de acero inoxidable endurecido para mayor durabilidad
- Empuñadura suave, preferida por los instaladores, para un mejor desempeño y mayor comodidad.



Nro. de artículo	Descripción	Cantidad por paquete	Empaque
10-925	Cuchilla para pisos vinílicos	12	Tarjeta con pestaña

AMOLADORA LONGNECK PLUS DE 6" (15.24 CM)



Equipada con un potente motor industrial de 1100 vatios, la amoladora Longneck Plus de 6" (15.24 cm) corta puertas, marcos, molduras y zócalos para la instalación de pisos nuevos, así como ladrillos y bloques de cemento.

- El diseño patentado permite a la sierra cortar esquinas interiores completas en molduras de hasta 1/2" (1.27 cm) de grosor.
- Extensión trasera para máximo apalancamiento contra la torsión.
- La profundidad del corte es ajustable y evita cortar el yeso o el tablero de la pared al recortar zócalos.
- Ajuste de altura de precisión desde "al ras" hasta 1 1/16" (2.7 cm).
- Puerto de vacío de 1 1/2" (3.81 cm) para una contención óptima del polvo.
- Motor de 1100 vatios, 120V ~ 60Hz, 9.6 amperios que corta con facilidad
- Incluye una hoja de sierra de 6-3/16" (16.45 cm) con 36 dientes con punta de carburo (10-47-2) y una hoja para mampostería de 6" (15.24 cm) (10-55-24)
- Incluye un estuche de transporte moldeado a la medida.

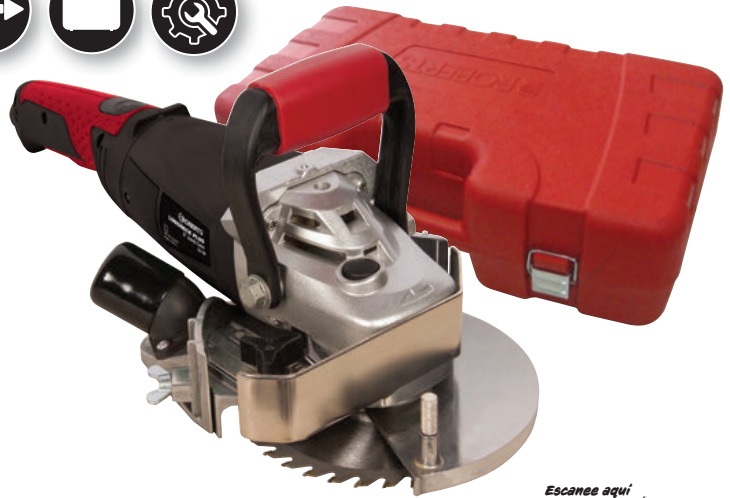

Escanee aquí
PARA VER LA INFORMACIÓN
DEL PRODUCTO



Nro. de artículo	Descripción	Cantidad por paquete	Empaque
10-56	Amoladora Longneck Plus de 6" (15.24 cm) (con estuche de transporte).	1	Estuche de transporte
10-47-2	Reemplazo: Disco de corte de 36 dientes con puntas al carburo de 6 3/16" (16.45 cm)	2	Blíster moldeado
10-47-6	Reemplazo: Disco de corte de 20 dientes con puntas al carburo de 6 3/16" (16.45 cm)	6	Blíster moldeado
10-55-24	Reemplazo: Disco de corte de mampostería de 6" (15.24 cm)	1	Blíster moldeado



La manguera de la aspiradora se vende por separado.



AMOLADORA SUPER SIX DE 6" (15.24 CM)



La amoladora Super Six de 6" (15.24 cm) es una herramienta potente y versátil para realizar cortes inferiores que recorta fácilmente marcos de puertas, zócalos, bases de gabinetes, esquinas interiores y la mayoría de las puertas colgantes.

- El diseño patentado permite a la sierra cortar esquinas interiores completas en molduras de hasta 1/2" (1.27 cm) de grosor.
- Engranajes de corte en espiral y rodamientos de bolas y agujas para un funcionamiento silencioso y una rotación suave de la cuchilla.
- La profundidad del corte es ajustable y evita cortar el yeso o el tablero de la pared al recortar zócalos.
- Ajuste de altura de precisión desde "al ras" hasta 1 1/16" (2.7 cm).
- Cable de 6' (1.83 m) para facilitar el movimiento durante el corte.
- Motor de 900 vatios, 120V ~ 60Hz, 7.5 amperios que corta con facilidad.
- Incluye un estuche de transporte moldeado a la medida.

Nro. de artículo	Descripción	Cantidad por paquete	Empaque
10-46	Amoladora Super Six de 6" (15.24 cm) (con estuche de transporte)	1	Estuche de transporte
10-47-2	Reemplazo: Disco de corte de 36 dientes con puntas al carburo de 6 3/16" (15.72 cm)	2	Blíster moldeado
10-47-6	Reemplazo: Disco de corte de 20 dientes con puntas al carburo de 6 3/16" (15.72 cm)	6	Blíster moldeado

Escanea aquí
PARA VER LA INFORMACIÓN
DEL PRODUCTO



DISCOS DE CORTE DE REPUESTO PARA AMOLADORAS

Compatibles con nuestras amoladoras Longneck Plus y Super Six de 6" (15.24 cm), nuestras hojas de repuesto están diseñadas para ofrecer resistencia y precisión.

- Diseño hecho para cortar jambas de puertas, zócalos y a lo largo de paredes
- Con punta de carburo para mayor resistencia y durabilidad
- Cuchilla anti-enganches que resiste atraparse en clavos ocultos
- Mandril hundido para cortes al ras
- El disco de corte para mampostería corta fácilmente ladrillos y bloques de cemento.

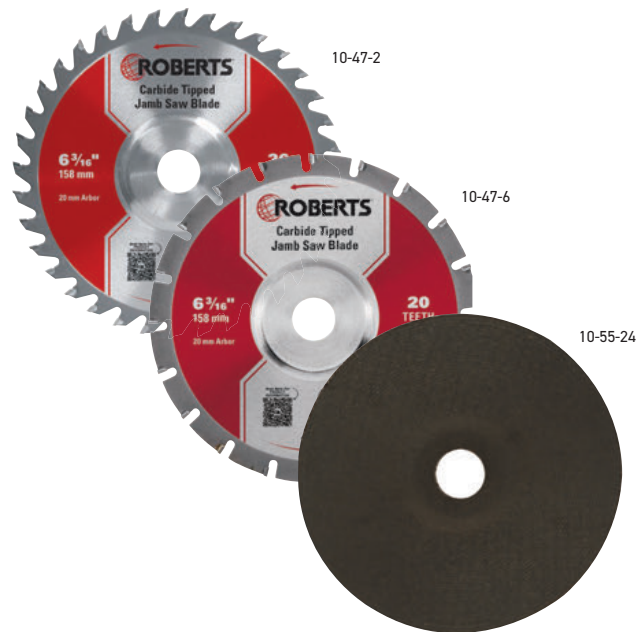

Nro. de artículo	Descripción	Cantidad por paquete	Empaque
10-47-2	Disco de corte de 6 3/16" (15.72 cm) con 36 dientes y punta de carburo	2	Blíster moldeado
10-47-6	Disco de corte de 6 3/16" (15.72 cm) con 20 dientes y punta de carburo	6	Blíster moldeado
10-55-24	Disco de corte de mampostería de 6" (15.24 cm)	1	Empaque plegable tipo almeja

CUCHILLAS DE GANCHO

Afiladas con precisión para cortes exactos, las cuchillas de gancho son ideales para usar con cuchillos para alfombras, refinadores y cortadores.

- Acero de alta calidad y alta resistencia para resultados profesionales
- El diseño de la cuchilla de gancho cuenta con dos topes de posicionamiento para mayor versatilidad.



Nro. de artículo	Descripción	Cantidad por paquete	Empaque
10-440	Cuchillas de gancho (1.84" [4.67 cm] de largo x 0.25" [0.63 cm] de grosor) 10 cuchillas por tarjeta, 10 tarjetas por caja	10	Blíster moldeado

made in
USA

CUCHILLAS DE GARRA MULTIUSOS

Diseño especial para cortar y marcar varios materiales, incluidos LVP, paneles ligeros de acrílico, losetas vinílicas, caucho y contrapiso.

- La cuchilla de acero al carbono SK2 ofrece un corte diario confiable.
- Compatible con la mayoría de los cuchillos multiusos estándar



Nro. de artículo	Descripción	Cantidad por paquete	Empaque
10-404	Cuchillas de garra multiusos (2.3" [5.84 cm] de largo x 0.75" [1.9 cm] de ancho x 0.67" [1.7 cm] de grosor) 5 cuchillas por tarjeta, 10 tarjetas por caja	10	Blíster moldeado

CUCHILLAS DE CORTE PARA TIRAS

Las cuchillas de corte para tiras están fabricadas para usarse con el cortador de tiras profesional.

- Las cuchillas están hechas de acero al carbono de alta calidad para mayor dureza y durabilidad.
- 1.86" (4.72 cm) de largo x 0.45" (1.14 cm) de ancho x 0.38" (0.97 cm) de grosor

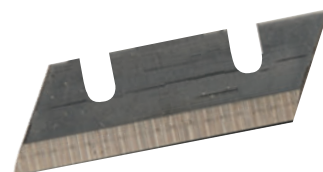

Nro. de artículo	Descripción	Cantidad por paquete	Empaque
10-439	Cuchillas de corte para tiras en empaque blíster (1.86" [4.72 cm] de largo x 0.45" [1.14 cm] de ancho x 0.38" [0.97 cm] de grosor), 6 cuchillas por blíster, 10 blisters por caja	10	Blíster moldeado

PRESENTAMOS **FIRST STEP** PARA PISOS DURADEROS

IMPRIMANTE FS400 **FIRST STEP**[™]

NUEVO

MEJORADOR DE UNIÓN DEL ADHESIVO

- Imprimante de un solo componente listo para usar, sin necesidad de diluirlo
- Fórmula de secado rápido (30–60 minutos).
- Tiene un color verde opaco al aplicarlo y se seca semitransparente con un matizante verde.
- Aumenta la tasa de cobertura del adhesivo.
- Prepara los sustratos secos para obtener el mejor rendimiento del adhesivo.



El balde de 4 gal (15.14 l) incluye una boquilla vertedora.

ENCAPSULADOR FS410 **FIRST STEP**[™]

NUEVO

ASLANTE DE RESIDUOS DE ADHESIVO

- Aísla residuos antiguos de adhesivos multiusos, sensibles a la presión y residuos de adhesivo diluidos.
- Garantiza la unión correcta del adhesivo nuevo.
- Protege contra residuos de adhesivo diluido reactivo.
- La tecnología de bloqueo químico también proporciona resistencia a condiciones de alta alcalinidad.



BARRERA CONTRA LA HUMEDAD FS420 **FIRST STEP**[™]

NUEVO
DISPONIBLE EN
VERANO DE 2026

SUPRESOR DE VAPOR DE HUMEDAD

- La membrana de aplicación líquida está diseñada para controlar el índice de emisiones de vapor.
- Los sistemas de un componente no requieren mezcla y están formulados para bloquear la alcalinidad en sustratos.
- Apto para 100% de HR
- Resiste un pH de hasta 14.





TIRA DE PÚAS

Una de las herramientas más importantes en la instalación de alfombras, la tira de púas garantiza que la alfombra permanezca fija en su lugar. Una vez sujetadas, ayudan a mantener las uniones de la alfombra firmes y evitan que se deformen con el tiempo.

Para leer la leyenda de los iconos de herramientas, consulte la página 86

TIRA DE PÚAS PARA ALFOMBRAS AUTOADHESIVA SMOOTHEDGE®

Diseñada para hacer que la instalación de alfombras sea rápida y sencilla, la tira de púas autoadhesiva para alfombras SmoothEdge® sujeta la alfombra al instante y permite estirla de inmediato.

- Ideal para instalar alfombras sobre subsuelos de madera o concreto
- Apta para aplicaciones comerciales o residenciales.
- Se agarra instantáneamente y está lista inmediatamente para estirla.
- Fabricados con materiales que cumplen con la norma Carb Fase II y el título VI de TSCA
- Cubre 360 pies lineales (109.73 m lineales).



Nro. de artículo	Descripción	Cantidad por paquete	Empaque
20-1450	Tira de púas para alfombras autoadhesiva SmoothEdge® (paquete de 3) 7/8" (2.22 cm) de ancho x 4' (1.22 m) de largo	30 paquetes (90 cada unidad)	Cartón de exhibición

CORTADOR PROFESIONAL PARA TIRAS DE 2" (5.08 CM)



Forjado en acero resistente, el cortador de tiras profesional de 2" (5.08 cm) está diseñado para cortar tiras de tachuelas y tiras arquitectónicas sin esfuerzo adicional.

- Fuerza de corte potente, palanca de 8 a 1
- Almacenamiento de cuchillas en la manija



Nro. de artículo	Descripción	Cantidad por paquete	Empaque
10-108	Cortador profesional para tiras de 2" (5.08 cm)	3	Tarjeta con pestaña
10-439	Reemplazo: Cuchillas para el cortador para tiras (6 cuchillas por paquete: 10 tarjetas por paquete)	10	Tarjeta blister

CLAVOS PARA CONCRETO DE CALIBRE 10

Con un vástago pesado de calibre 10, el clavo para concreto de 5/8" (1.59 cm) es ideal para usar en concreto extremadamente duro o envejecido, donde un clavo de calibre 12 podría doblarse o romperse.

- Cuchilla afilada con precisión para mayor filo y durabilidad
- Los clavos duros cuentan con un vástago corto y grueso que ofrece excelente fuerza de perforación y fijación.
- Fabricado para usarse con tiras de sujeción de alfombra sobre subsuelos de concreto durante la instalación de alfombras.



Nro. de artículo	Descripción	Cantidad por paquete	Empaque
33-100	Clavos para concreto de 5/8" (1.59 cm) (bolsa de 1 lb [0.45 kg])	10	Bolsa de polietileno

BARRA PARA CLAVAR CLAVOS



La barra para clavar clavos es la solución perfecta para martillar clavos en lugares de difícil acceso, como debajo de radiadores, bases de gabinetes, voladizos y junto a puertas de vidrio.

- La cabeza magnética mantiene los clavos en su lugar para un inicio fácil.
- Longitud de 12-3/8" (31.43 cm) que ayuda a acceder a áreas de difícil alcance.
- La construcción de acero proporciona mayor durabilidad y extiende la vida útil del producto.
- La manija suave y antideslizante ayuda a mejorar el manejo.



Nro. de artículo	Descripción	Cantidad por paquete	Empaque
10-151	Barra para clavar clavos	6	Caja impresa



HERRAMIENTAS PARA VINÍLICOS

Mejora la velocidad y eficiencia de tu próxima instalación de pisos con herramientas para vinílicos resistentes y fácilmente transportables. Desde cortadores profesionales para pisos y mesas hasta rodillos y refinadores para pisos, nuestros productos están diseñados para apoyar la precisión, mejorar la eficiencia y ayudar a garantizar el éxito en tu proyecto de instalación de pisos vinílicos.

Para leer la leyenda de los iconos de herramientas, consulte la página 86

RODILLO DE PISO EXTENSIBLE POWER-LOK

Diseñado pensando en el instalador profesional, el rodillo extensible Power-Lok para pisos es una herramienta imprescindible para instalar una amplia variedad de pisos, incluyendo vinilo en lámina, VCT y linóleo. La arandela con resorte bloquea, extiende y retrae el largo rápidamente.



- 7 posiciones de bloqueo que amplían la longitud de 18" a 28" (45.72 cm a 71.12 cm)
- Mecanismo único de liberación rápida para un ajuste de longitud fácil
- El diseño empotrado del rodillo evita el daño en pisos o paredes.
- Los rodillos segmentados proporcionan una presión pareja y una transferencia máxima del adhesivo a la cobertura del piso.
- La suave manija metálica permite usar el peso del cuerpo para un mejor control y una mayor presión.



Se extiende y se bloquea en 7 posiciones.

Nro. de artículo	Descripción	Cantidad por paquete	Empaque
10-975	Rodillo extensible Power-Lok para pisos	2	Envoltorio vinílico

⚠️ ADVERTENCIA: Cáncer y daños reproductivos - www.P65Warnings.ca.gov. Consulte la pág. 89, *Prop 65 - 1.

Escanee aquí PARA VER LA INFORMACIÓN DEL PRODUCTO



Se extiende de 18" (45.72 cm) a 28" (71.12 cm)



RODILLO PARA UNIONES DE VINÍLICO



El rodillo para uniones de vinílico se utiliza para asegurar la base de pared y enrollar las juntas en VCT y vinilo en lámina.

- Rodillo de acero pulido de 2" x 2" (5.08 cm x 5.08 cm) montado sobre dos rodamientos de bolas lisas para un uso rápido y fácil
- Bisel exterior redondeado para evitar marcas o rayones en las paredes y el piso
- Diseñado para un agarre superior y mejor apalancamiento

Nro. de artículo	Descripción	Cantidad por paquete	Empaque
10-963	Rodillo para uniones de vinílico	6	Caja etiquetada y de exhibición



RODILLO PARA VINÍLICO



Ideal para presionar losetas de composición vinílica (VCT), pisos de linóleo, alfombras, láminas vinílicas, contrapisos de corcho y otros materiales en el adhesivo. Diseñado con rodillos de piso de alta resistencia para distribuir y aplanar uniformemente el exceso de adhesivo, lo que asegura una instalación nivelada.

- Los rodillos cromados segmentados garantizan una presión uniforme en el piso.
- Diseño con ejes encastrados para evitar roces con la pared
- Manija desmontable de 30" (76.2 cm) para un almacenamiento práctico

Nro. de artículo	Descripción	Cantidad por paquete	Empaque
10-935	Rodillo para pisos vinílicos y linóleo de 35 lb (15.87 kg)	1	Caja
10-952-04	Reemplazo: Kit de montaje de ruedas de transporte	1	Caja

* Para rodillos más pesados, consulte la página 20.

⚠ ADVERTENCIA: Cáncer y daños reproductivos - www.P65Warnings.ca.gov. Consulte la pág. 89. *Prop 65 - 1.



Escanee aquí PARA VER LA INFORMACIÓN DEL PRODUCTO



GUBIA PARA DOBLECES



Esta útil herramienta tiene una cuchilla ancha en forma de U para ranurar la parte posterior de materiales para bases vinílicas o caucho, permitiendo que el material se doble de manera ordenada alrededor de las esquinas.

- La cuchilla de 5/32" (0.4 cm) se ajusta a una profundidad y puede afilarse.
- Mango de madera maciza para un uso cómodo

Nro. de artículo	Descripción	Cantidad por paquete	Empaque
10-279	Gubia para dobleces	12	Empaque medio tipo almeja

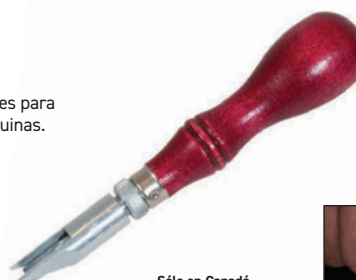

Sólo en Canadá



CORTADOR RÁPIDO PARA LOSETAS VINÍLICAS



El cortador rápido para losetas corta losetas vinílicas de hasta 12" x 12" (30.48 cm x 30.48 cm) y hasta 4 mm de grosor.

- Base de aluminio fundido a presión para mayor durabilidad.
- Calibrador de medidas incorporado para mayor precisión en el corte
- Cuchillas de acero endurecido
- Rodamientos de bolas y agujas para operaciones precisas

Nro. de artículo	Descripción	Cantidad por paquete	Empaque
30002	Cortador rápido para losetas vinílicas	3	Caja impresa



Escanee aquí PARA VER LA INFORMACIÓN DEL PRODUCTO



CORTADOR DE 12" (30.48 CM) PARA LOSETAS VINÍLICAS



El cortador para losetas vinílicas de 12" (30.48 cm) es ideal para cortes rápidos y repetitivos de losetas vinílicas de 12" x 12" (30.48 cm x 30.48 cm) y hasta 4 mm de grosor.

- La hoja de acero endurecido proporciona cortes precisos y durabilidad.
- La regla incorporada proporciona una guía de corte.
- La manija moldeada proporciona un agarre firme y cómodo.
- Cuchilla con bloqueo para mayor seguridad y cómoda manija para facilitar el transporte

Nro. de artículo	Descripción	Cantidad por paquete	Empaque
10-895	Cortador de 12" (30.48 cm) para losetas vinílicas	3	Caja impresa



Escanee aquí PARA VER LA INFORMACIÓN DEL PRODUCTO



CORTADOR PROFESIONAL DE 18" (45.72 CM) PARA LOSETAS VINÍLICAS



El cortador profesional para losetas vinílicas de 18" (45.72 cm) puede cortar vinílico en línea recta hasta 18" (45.72 cm) (12" [30.48 cm] en diagonal) y hasta 1/8" (0.32 cm) de grosor. Diseñado especialmente para cortar losetas vinílicas sólidas, losetas vinílicas compuestas (VCT), losetas vinílicas de lujo y losetas de corcho.

- La guía de corte y la guía de inglete a 45° le aseguran cortes precisos.
- Cuchilla de acero endurecido ajustable de 18" (45.72 cm) que asegura cortes limpios y precisos.
- Ruedas incorporadas para mayor maniobrabilidad
- Pies de goma que mejoran la estabilidad durante el corte
- Base de aluminio duradera y ligera con manija ranurada para un transporte fácil

Nro. de artículo	Descripción	Cantidad por paquete	Empaque
10-918	Cortador profesional de 18" (45.72 cm) para losetas vinílicas	1	Caja impresa



Escanee aquí PARA VER LA INFORMACIÓN DEL PRODUCTO



CORTADOR PROFESIONAL DE 12" (30.48 CM) PARA LOSETAS VINÍLICAS



El cortador profesional para pisos de 12" (30.48 cm) está diseñado especialmente para cortar losetas vinílicas sólidas, losetas vinílicas compuestas (VCT), losetas vinílicas de lujo y losetas de corcho. Realiza cortes precisos en línea recta en pisos de hasta 12" (30.48 cm) (9" [22.86 cm] en diagonal) y hasta 1/8" (0.32 cm) de grosor.

- La guía de corte ajustable y la guía de inglete a 45° le aseguran cortes precisos.
- Cuchilla de acero endurecido ajustable de 12" (30.48 cm) que asegura cortes limpios y precisos
- Ruedas incorporadas para mayor maniobrabilidad
- Pies de goma que mejoran la estabilidad durante el corte
- Incluye un estuche de transporte moldeado a la medida por soplado.

Nro. de artículo	Descripción	Cantidad por paquete	Empaque
10-900	Cortador profesional de 12" (30.48 cm) para losetas vinílicas	1	Caja impresa



Escanee aquí PARA VER LA INFORMACIÓN DEL PRODUCTO





HERRAMIENTAS PARA TABLÓN VINÍLICO DE LUJO (LVP), LAMINADOS Y MADERA

Específicamente diseñados para la instalación de tablonos vinílicos de lujo (LVP), pisos laminados y de madera, nuestros cortadores multiusos para pisos, kits de instalación, masillas y herramientas individuales están elaborados con precisión, diseñados cuidadosamente y toman en cuenta los comentarios de los mejores instaladores de hoy. Robustas, duraderas, confiables y reutilizables, estas herramientas para pisos de madera y laminado están listas para enfrentar su próximo proyecto de instalación.

Para leer la leyenda de los iconos de herramientas, consulte la página 86

PRECISION CUTS™

CORTADORES PROFESIONALES PARA DIFERENTES TIPOS DE PISOS

DISPONIBLES EN MODELOS DE 25" (63.5 CM),
18" (45.72 CM), 13" (33 CM) Y 9" (22.86 CM)

Diseñados con precisión para cortar rápidamente alfombra modular, laminados, madera contrachapada, planchas vinílicas, revestimientos, losetas VCT, PVC y otros materiales para pisos.



- Rodillos grandes de acero para una acción suave y una mayor potencia de corte
- Interruptor de palanca incorporado para bloquear la cuchilla en su lugar.
- Carro de cuchilla más grueso para mayor fuerza al cortar • La cuchilla de corte permite cortes rectos o en ángulo.
- Ideal para alfombra modular (solo 10-959)

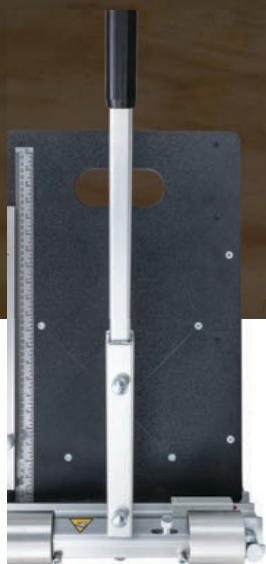

Regla integrada en pulgadas y milímetros para mayor comodidad

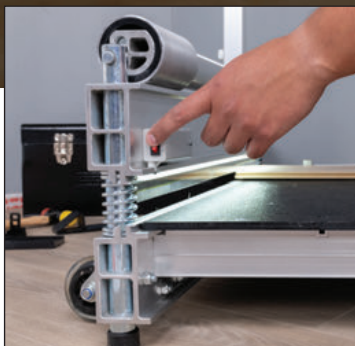

Luz incorporada para una mejor visión del corte



La guía de corte permite realizar cortes rectos o en ángulo



**25 PULGADAS
(63.5 CM)**



10-959

Recorta pisos de hasta 25" (63.5 cm) de ancho, 17" (43.18 cm) en diagonal y 5/8" (16 mm) de grosor.



**18 PULGADAS
(45.72 CM)**



10-997

Recorta pisos de hasta 18" (45.72 cm) de ancho, 12.5" (31.75 cm) en diagonal y 5/8" (16 mm) de grosor.



**13 PULGADAS
(33.02 CM)**



10-942

Recorta pisos de hasta 13" (33.02 cm) de ancho, 8.5" (21.59 cm) en diagonal y 5/8" (16 mm) de grosor.



**9 PULGADAS
(22.86 CM)**



10-911

Recorta pisos de hasta 9" (22.86 cm) de ancho y 5/8" (16 mm) de grosor.

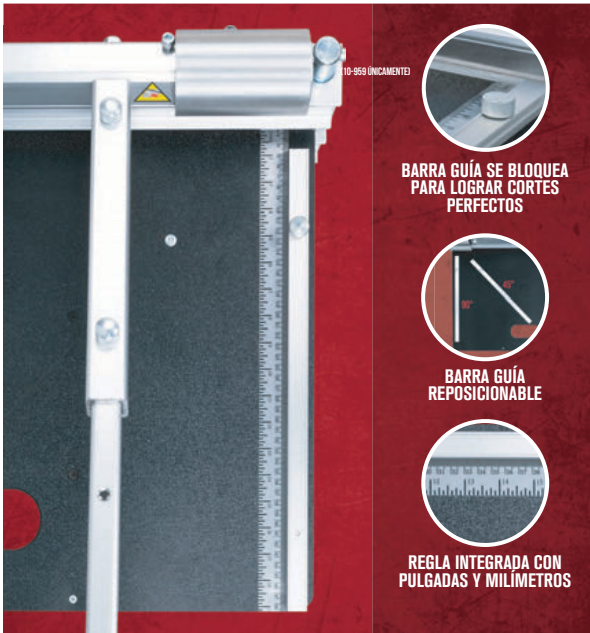

Nro. de artículo	Descripción	Cantidad por paquete	Empaque
10-959	Cortador profesional multiusos para pisos PrecisionCuts™ de 25" (63.5 cm)	1	Caja impresa
10-495	Reemplazo: Hoja de carburo de tungsteno de 25" (63.5 m)	1	Tubo
10-997	Cortador profesional multiusos para pisos PrecisionCuts™ de 18" (45.72 cm)	1	Caja impresa
10-990	Reemplazo: Hoja de carburo de tungsteno de 18" (45.72 cm)	1	Tubo
10-942	Cortador profesional multiusos para pisos PrecisionCuts™ de 13" (33.02 cm)	1	Caja impresa
10-940	Reemplazo: Hoja de carburo de tungsteno de 13" (33.02 cm)	1	Tubo
10-911	Cortador profesional multiusos para pisos PrecisionCuts™ de 9" (22.86 cm)	1	Caja impresa
10-910	Reemplazo: Hoja de carburo de tungsteno de 9" (22.86 cm)	1	Tubo

CORTADOR DE 13" (33.02 CM) PARA MÚLTIPLES PISOS



Fabricado para cortar rápidamente pisos laminados, de madera compuesta, de vinílico, vinílico tipo madera y más. El cortador para múltiples pisos de 13" (33.02 cm) recorta pisos de hasta 13" (33.02 cm) de ancho y 12 mm de grosor.

- Medidor de inglete para mesa para cortes en ángulo de 0° a 45°
- La manija extendida proporciona una palanca adicional para una mayor potencia de corte con menos esfuerzo.
- Cuchilla de tungsteno intercambiable y afilable



Nro. de artículo	Descripción	Cantidad por paquete	Empaque
10-63	Cortador para múltiples pisos de 13" (33.02 cm)	1	Caja impresa
10-463	Reemplazo: Hoja de carburo de tungsteno de 13" (33.02 cm)	1	Empaque tipo almeja



CORTADOR DE 9" (22.86 CM) PARA MÚLTIPLES PISOS



Fabricado para cortar rápidamente alfombra modular, laminado, pisos de madera compuesta, pisos vinílicos, losetas LVT y VCT. El cortador para múltiples pisos de 9" (22.86 cm) está fabricado en acero de alta resistencia.

- El diseño en forma de T proporciona máxima estabilidad.
- La hoja de acero endurecido proporciona cortes precisos y durabilidad.
- La manija moldeada proporciona un agarre firme y cómodo.
- Cuchilla con bloqueo para mayor seguridad y cómoda manija para facilitar el transporte



Nro. de artículo	Descripción	Cantidad por paquete	Empaque
10-60	Cortador de 9" para múltiples pisos (22.86 cm)	1	Caja impresa
10-460	Reemplazo: Hoja de carburo de tungsteno de 9" (22.86 cm)	1	Empaque tipo almeja



⚠ ADVERTENCIA: Cáncer y daños reproductivos - www.P65Warnings.ca.gov. Consulte la pág. 89. *Prop 65 - 4.

CORTADOR DE 8" (20.32 CM) PARA TABLONES VINÍLICOS Y LAMINADOS



El diseño de cuchilla roma corta pisos laminados y vinílicos de hasta 8" (20.32 cm) de ancho y 10 mm de grosor. El cortador de laminado y vinílico de 8" (20.32 cm) está fabricado en acero de alta resistencia.

- Cuenta con un borde de corte roma y sin filo que evita que el laminado se parta.
- Agarre antideslizante para máxima comodidad y mejor apalancamiento.
- El sólido soporte en "V" posicionable mantiene los tablonés nivelados mientras corta.



Cuenta con una cuchilla roma para evitar desgarros

Nro. de artículo	Descripción	Cantidad por paquete	Empaque
10-35	Cortador de 8" (20.32 cm) para tablonés vinílicos y laminados	1	Caja impresa



CUCHILLAS DE REPUESTO PARA EL CORTADOR DE PISOS

Con cuchillas de tungsteno de 4 mm de larga duración, las cuchillas de repuesto para el cortador de pisos ROBERTS® garantizan un borde de corte afilado y limpio.

Nro. de artículo	Descripción	Cantidad por paquete	Empaque
10-495	Reemplazo: Hoja de carburo de tungsteno de 25" (63.5 m)	1	Tubo
10-468	Reemplazo: Cuchillas de 25" (63.5 cm) para el 10-95	1	Empaque tipo almeja
10-910	Reemplazo: Cuchillas de 9" (22.86 cm) para el 10-91	1	Empaque tipo almeja
10-940	Reemplazo: Cuchillas de 13" (33.02 cm) para el 10-94	1	Empaque tipo almeja
10-990	Reemplazo: Cuchillas de 18" (45.72 cm) para el 10-99	1	Empaque tipo almeja



ESPACIADORES 4 EN 1 PARA JUNTAS DE EXPANSIÓN



Para su uso en instalaciones de pisos vinílicos flotantes o pegados, laminado o de madera dura. Los espaciadores patentados de 4 lados forman separaciones de expansión de 1/4" (6 mm), 3/8" (9.5 mm) y 1/2" (13 mm) a lo largo de la pared, y de 1" (25 mm) para umbrales entre habitaciones.

- Proporciona espacio a lo largo del perímetro de la habitación para permitir la expansión y contracción del piso.
- Autostabilizante para permanecer en posición ergida durante la instalación
- Fabricación de plástico duro y resistente a la compresión

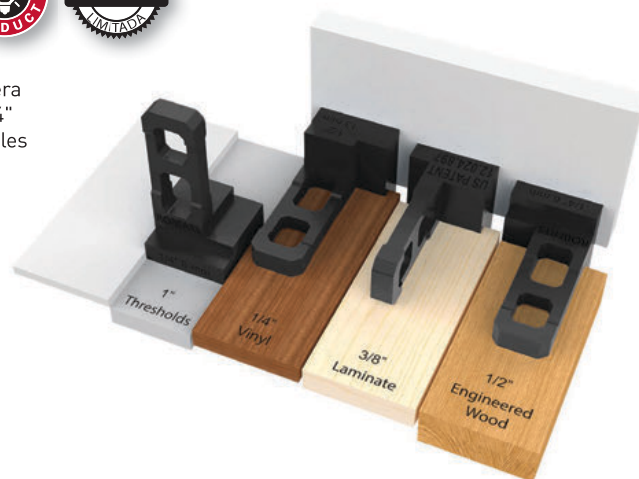

Nro. de artículo	Descripción	Cantidad por paquete	Empaque
10-36	Espaciadores 4 en 1 para juntas de expansión (30 unidades)	8	Bolsa de polietileno y caja para exhibición

Número de la patente en los EE. UU.: 12.024.897

KIT PROFESIONAL PARA INSTALAR PISOS



Ideal para su uso en instalaciones de pisos vinílicos, laminado y madera dura, el kit para instalar pisos profesional está diseñado para instalaciones flotantes o pegadas.

El kit incluye: espaciadores 4 en 1 para juntas de expansión, bloque de golpeo universal, barra de tracción de ángulo ancho y mazo de doble cara.



Nro. de artículo	Descripción	Cantidad por paquete	Empaque
10-43	Kit profesional para instalar pisos	6	Caja impresa



KIT PARA INSTALAR PISOS



El kit para instalar pisos se utiliza para instalar pisos de lengüeta y ranura, así como aplicaciones de pisos pegados o flotantes.

El kit incluye: Bloque para dar golpes, barra de tracción y cuñas espaciadoras.



Nro. de artículo	Descripción	Cantidad por paquete	Empaque
10-26	Kit para instalar pisos (30 cuñas espaciadoras)	10	Caja impresa
10-28	Kit para instalar pisos (50 cuñas espaciadoras)	6	Caja impresa

CUÑAS ESPACIADORAS PARA JUNTAS DE EXPANSIÓN



Las cuñas espaciadoras para juntas de expansión están diseñadas para crear el espacio entre el material del piso y la pared en las instalaciones de pisos flotantes.

- Evita que el piso se mueva durante la instalación.
- Fabricación de plástico duro y resistente a la compresión
- La superficie dentada mantiene la cuña espaciadora en la posición una vez que se coloca el tablón contra él.

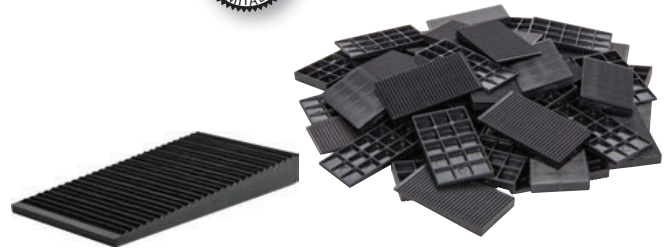

Nro. de artículo	Descripción	Cantidad por paquete	Empaque
10-27	Cuñas espaciadoras para juntas de expansión (30 cuñas)	6	Bolsa de polietileno

BLOQUE UNIVERSAL PARA DAR GOLPES



Diseñado de manera única con bordes de doble función, el bloque universal para dar golpes está especialmente pensado para losetas vinílicas resilientes, pisos de tableros, pisos de lengüeta y ranura y pisos con sistema de encaje.

- Diseño de dos caras que se adapta a pisos con sistema de encaje o de lengüeta y ranura.
- Protege el borde del piso contra daños.

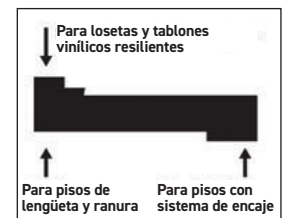
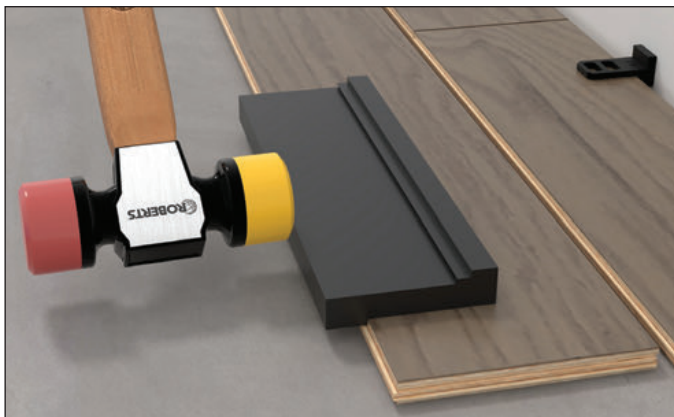

Diseño de borde combinado

Nro. de artículo	Descripción	Cantidad por paquete	Empaque
10-25	Bloque universal para dar golpes	8	Etiqueta

BLOQUE PARA DAR GOLPES REVERSIBLE DOUBLE TAP®



El bloque para dar golpes reversible Double Tap® de 10" (25.4 cm) de ROBERTS® está diseñado para unir las tablas sin dañar las ranuras del piso ni lastimar los dedos.

- Diseño de doble cara y con muescas para pisos laminados y con lengüetas o ranuras, madera de ingeniería o losetas vinílicas
- La perilla con bloqueo giratorio asegura el mango en su lugar.
- Gran mango en "D" reversible elevado para tener más espacio con buen agarre para mayor comodidad
- El asa en "D" se puede desmontar y volver a montar a ambos lados del bloque en función del tipo de piso colocado.
- La manija desplazada mantiene los dedos lejos de la zona de impacto.
- Fabricado con nailon reforzado para mayor fuerza y durabilidad



Número de la patente en los EE. UU.: 12.188.242

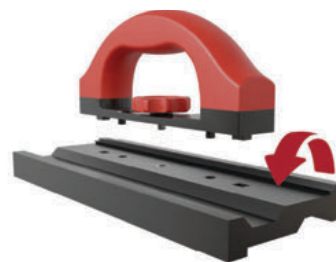

Escanea aquí PARA VER LA INFORMACIÓN DEL PRODUCTO



Nro. de artículo	Descripción	Cantidad por paquete	Empaque
10-49	Bloque para dar golpes reversible Double Tap®	8	Envoltorio impreso y caja para exhibición

⚠️ ADVERTENCIA: Cáncer y daños reproductivos - www.P65Warnings.ca.gov. Consulte la pág. 89. *Prop 65 - 1.



BARRETA DE ÁNGULO AMPLIO THE MAVERICK®

La barreta de ángulo amplio ROBERTS® THE MAVERICK® ayuda a ajustar las uniones durante la instalación de pisos laminados, vinílicos y de madera.



- La cabeza en forma de triángulo puede resistir mejor la fuerza de impacto de un mazo que las barras de tracción estándar en forma de N.
- Longitud extra larga de 16" (40.64 cm) para mejor maniobrabilidad.
- Permite alcanzar armarios de pared, bases de gabinete u otros espacios de difícil acceso donde no encajaría un bloque de golpeo.
- Construcción de acero de calidad premium para mayor durabilidad
- Las almohadillas suaves de fieltro protegen el suelo.

Nro. de artículo	Descripción	Cantidad por paquete	Empaque
10-018	Barreta de ángulo amplio The Maverick®	6	Etiqueta y caja de exhibición



Escanee aquí PARA VER LA INFORMACIÓN DEL PRODUCTO



BARRETA PROFESIONAL



Forjada en acero de calidad premium, la barreta profesional se utiliza para juntar suavemente las tablas de pisos flotantes e instalaciones pegadas de todas las marcas de pisos de lengüeta y ranura. Ideal para su uso en espacios reducidos y contra las paredes

- La longitud de 16 1/2" (41.91 cm) y el perfil inclinado permiten que las tablas se ajusten en áreas reducidas y contra las paredes.
- Construcción de acero premium
- Las almohadillas suaves de fieltro protegen el suelo.

Nro. de artículo	Descripción	Cantidad por paquete	Empaque
10-18-8	Barreta profesional	8	Etiqueta



Escanee aquí PARA VER LA INFORMACIÓN DEL PRODUCTO



EL MEJOR PARA FUERZA DE UNIÓN



NUEVO



ADHESIVO DE
TRANSICIÓN SENSIBLE
A LA PRESIÓN



RESISTENCIA
A LA HUMEDAD



VIDA ÚTIL DE
2 AÑOS



GARANTÍA
DE POR VIDA

*Según la instalación realizada por un instalador certificado del sector.

Presentamos **ROBERTS® 6399**, un **NUEVO** adhesivo de transición que supera constantemente a los principales competidores entre instaladores para lograr una resistencia sin precedentes al despegue y al cizallamiento. El ROBERTS 6399 con una alta adherencia agresiva se instala como adhesivo sensible a la presión y se vuelve más firme con el curado para formar una unión permanente. El versátil 6399 de ROBERTS® se puede usar para instalaciones sensibles a la presión o con fraguado en húmedo en una amplia variedad de tipos de pisos y alfombras modulares resilientes. La fuerza de unión de nivel superior reduce el movimiento del piso (desplazamiento, abombamiento y separación), incluso en cargas rodantes pesadas.



ROBERTS®
The American Adhesive Company™

866-435-8665
robertsconsolidated.com



made in
USA





HERRAMIENTAS UNIVERSALES

Uno de los mayores atributos de una herramienta en la caja de herramientas de un instalador es su capacidad para usarse en diversos entornos de instalación o para diferentes tipos de proyectos. Con esta versatilidad en mente, ofrecemos plataformas rodantes de carga pesada y el deslizador neumático dual, rodilleras, raspadores y otras VER para ayudar a transportar muebles/equipos pesados, eliminar escombros de pisos no deseados y preparar los subsuelos para nuevos proyectos de instalación.

Para leer la leyenda de los iconos de herramientas, consulte la página 86

DESLIZADOR NEUMÁTICO DUAL

Con un funcionamiento similar a un aerodeslizador, el deslizador neumático dual puede levantar hasta 800 lb (362.87 kg) para transportar muebles, electrodomésticos y maquinaria sin dañar los pisos



- El soplador de 1.75 HP (120 V) proporciona una capacidad de elevación de 800 lbs (363 kg).
- Plataformas duales de vacío de 8½" x 36" (21.59 cm x 91.44 cm)
- Conector de salida de motor mejorado
- Tableros deslizantes de polipropileno para mover sobre alfombra y otras superficies porosas
- Incluye un estuche de transporte.
- Levanta hasta 800 lb (363 kg).

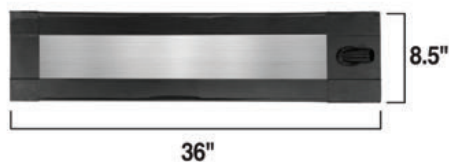

Para su uso en superficies duras (es decir, concreto, madera, etc.)



Para su uso en superficies blandas y porosas (es decir, alfombra, vinílico, etc.)



Escanee aquí PARA VER LA INFORMACIÓN DEL PRODUCTO



Nro. de artículo	Descripción	Cantidad por paquete	Empaque
10-485	Deslizador neumático dual (120 V)	1	Caja simple

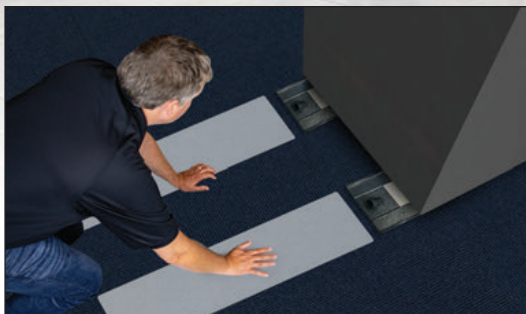

Incluye dos tableros deslizantes de polipropileno de 9" x 38"
(22.86 cm x 96.52 cm) para levantar sobre alfombra

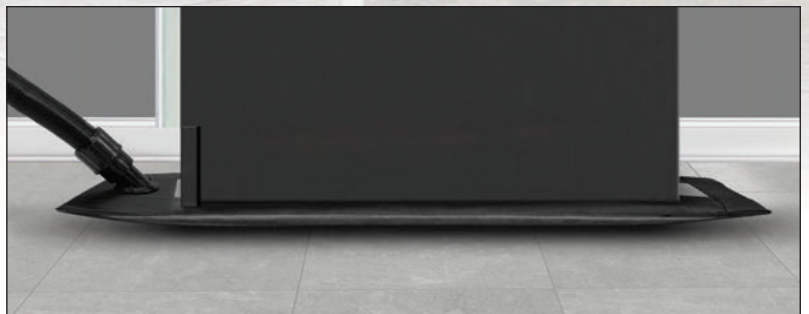

Levanta hasta 800 lb (363 kg)

PLATAFORMAS RODANTES PARA CARGA PESADA



Fabricadas con habilidad para transportar cargas pesadas las plataformas rodantes de carga pesada son ideales para mover rollos de alfombra, materiales en lámina, muebles, electrodomésticos y equipos.

- Cada carrito soporta hasta 1,000 lbs (453.59 kg).
- Fabricación de acero industrial pesado, con construcción soldada y atornillada
- Se extiende de 24" (60.96 cm) a 33" (83.82 cm) con pines de bloqueo a presión.
- Las ruedas de poliuretano de 3" (7.62 cm) con rodamientos de bolas de alta resistencia, que no marcan, hacen que el transporte sea más fácil y rápido.



Escanea aquí PARA VER LA INFORMACIÓN DEL PRODUCTO



Nro. de artículo	Descripción	Cantidad por paquete	Empaque
10-575	Plataforma rodante de carga pesada (juego de 2)	1	Caja

RODILLERAS PROFESIONALES CÓMODAS



Diseñadas específicamente para instaladores, las rodilleras profesionales cómodas ofrecen amortiguación y soporte para las rodillas.

- Correa un 25 % más larga y diseño mejorado para mayor ajuste y durabilidad
- El relleno de espuma resistente se adapta a las rodillas y proporciona estabilidad al arrodillarse.
- La correa superior acolchada superancha disminuye el impacto durante los golpes con las rodillas.
- El neopreno de primera calidad es cómodo, lavable y no pellizca la piel.



Nro. de artículo	Descripción	Cantidad por paquete	Empaque
79034	Rodilleras profesionales cómodas	6	Tarjeta para colgar en gancho

RODILLERAS DURAS



Como rodilleras de estilo patinador, las rodilleras duras para colocación de alfombras ayudan a prevenir lesiones en las rodillas y proporcionan comodidad mientras se instala alfombra.

- La tapa dura se desliza fácilmente sobre pisos blandos.
- Tejido de nailon con almohadilla de espuma para ofrecer comodidad
- Las correas ajustables de gancho y bucle aseguran un ajuste adecuado.



Nro. de artículo	Descripción	Cantidad por paquete	Empaque
79023-6	Rodilleras duras	6	Tarjeta para colgar en gancho

TENSOR DE ALFOMBRAS



El tensor de alfombras es ideal para arrancar y retirar alfombras instaladas con adhesivo (sin almohadilla), de adhesión doble (con almohadilla) y para estirar alfombras .

- Las pinzas serradas aseguran un agarre firme de la alfombra, son ideales para quitar la alfombra.
- El aluminio fundido a presión proporciona el máximo poder de tracción.
- Mango grande y cómodo para un mejor agarre



Nro. de artículo	Descripción	Cantidad por paquete	Empaque
10-10	Herramienta para tensar alfombras	2	Tarjeta con pestaña

⚠️ ADVERTENCIA: Defectos de nacimiento y daños reproductivos - www.P65Warnings.ca.gov. Consulte la pág. 89, *Prop 67 - 2.

BARRETA PROFESIONAL MINIATURA



Hecha de acero forjado de alto carbono, la barreta profesional miniatura es ideal para quitar molduras de base y tiras de púas.

- El ángulo de 32° proporciona el apalancamiento ideal para quitar clavos de 1" (2.54 cm).
- Ranura profunda para clavos para facilitar la extracción de clavos
- La herramienta versátil de 10½" (26.67 cm) está construida para durar y es lo suficientemente pequeña como para caber en la caja de herramientas.



ÁNGULO MEJORADO A
32°

Nro. de artículo	Descripción	Cantidad por paquete	Empaque
10-503	Barreta profesional miniatura	3	Tarjeta para colgar en gancho

MARTILLO DEMOLEDOR DE 20 OZ (567 G)



Con un mango contorneado y construcción en madera de nogal americana, el martillo de 20 oz (567 gr) proporciona fuerza óptima y minimiza el choque de impacto al instalar nuevas tiras de púas.

- La garra recta larga es ideal para quitar las viejas tiras de púas.
- Cabezal de 14" (35.56 cm) de largo y 20 oz (567 g)



Nro. de artículo	Descripción	Cantidad por paquete	Empaque
10-114	Martillo demoledor de 20 oz (567 g)	6	Caja impresa

RASPADOR CONVERTIBLE DE CALIDAD INDUSTRIAL DE 6" (15.24 CM)



Robusto y confiable, el raspador convertible de 6" (15.24 cm) de calidad industrial con una manija ajustable es la herramienta ideal para eliminar adhesivos, alfombra, losetas y otros materiales para pisos.

- Se convierte fácilmente en un raspador de pie con la adición de un tubo de extensión para estirador (se vende por separado).
- La manija con bloqueo de acción se ajusta 360° a cualquier posición.
- La manija moldeada y cómoda maximiza el empuje y conserva la energía.

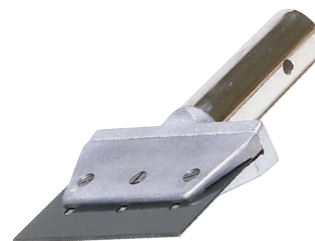
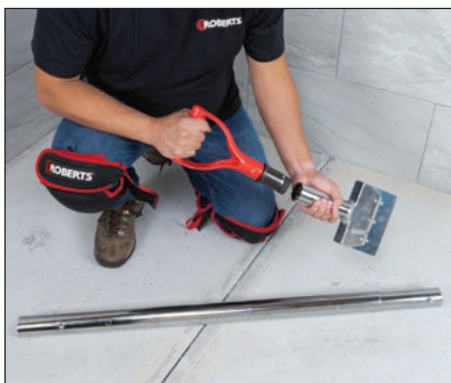

Nro. de artículo	Descripción	Cantidad por paquete	Empaque
10-195	Raspador convertible de calidad industrial de 6" (15.24 cm)	1	Caja
10-195-01	Reemplazo: Cuchilla de acero endurecido de 6" (15.24 cm)	1	Caja
10-230-10	Accesorio: Tubo para el estirador de acero de 3' (0.91 m)	1	Caja

Escanee aquí
PARA VER LA INFORMACIÓN
DEL PRODUCTO



RASPADOR Y DECAPADOR PARA PISOS Y PAREDES DE 4" (10.16 CM)



El raspador y decapador para pisos y paredes de 4" (10.16 cm) es la herramienta ideal para quitar pisos y paredes, así como eliminar adhesivos, pintura y otros residuos de instalación.

- La cabeza angular proporciona una acción de "corte limpio".
- Cuenta con tres tornillos de sujeción de cuchilla para un máximo poder de sujeción de la cuchilla.



Nro. de artículo	Descripción	Cantidad por paquete	Empaque
10-194	Raspador y decapador de 4" (10.16 cm) de ancho para pisos y paredes (manija de 12" [30.48 cm])	10	Empaque tipo almeja
10-294	Raspador y decapador de 4" (10.16 cm) de ancho para pisos y paredes (manija de 18" [45.72 cm])	10	Empaque tipo almeja

RASPADOR DE PIE



El raspador de pie es ideal para eliminar adhesivos viejos, vinilo, alfombra, losetas y otros materiales de recubrimiento para pisos. Construcción robusta con una cuchilla de acero endurecido de 8" (20.32 cm).

- Manija con agarre acolchonado de lujo, ajustable de 3' (91.44 cm) a 6' (182.88 cm)
- Construcción robusta con una cuchilla de acero endurecido de 8" (20.32 cm) y un gancho de bloqueo
- Cabeza angular de 15° que alcanza debajo de las bases de los gabinetes y otros espacios pequeños



Nro. de artículo	Descripción	Cantidad por paquete	Empaque
10-296	Raspador de pie	6	Envoltorio para colgar

RASPADOR PROFESIONAL PARA PISOS Y PAREDES



La construcción de alta resistencia del raspador profesional para pisos y paredes elimina materiales difíciles como el pegamento resistente y los materiales de pisos viejos, y deja las superficies lisas y preparadas.

- La tapa de bola se ajusta a la palma de la mano para un raspado cómodo.
- Diseño pensado para reducir la fatiga del usuario
- Ideal para una variedad de aplicaciones de demolición en paredes y pisos



Nro. de artículo	Descripción	Cantidad por paquete	Empaque
10-188	Raspador profesional para pisos y paredes de 4" (10.16 cm) con manija de 18" (45.72 cm)	6	Tarjeta para colgar en gancho

REFINADO DE VARILLA DE SOLDADURA MOZART



- Incluye una garra espaciadora MOZART giratoria para eliminar la necesidad de una placa guía.
- No requiere afilado.
- Incluye cuchillas de recorte intercambiables, fabricadas industrialmente y económicas.



Nro. de artículo	Descripción	Cantidad por paquete	Empaque
10-1600	Refinador de varilla de soldadura Mozart (Solo en Canadá)	1	Caja
10-8679	Reemplazo: Garra raspadora para el refinador Mozart (0.5 mm)	10	Caja
10-8700	Reemplazo: Garra raspadora para el refinador Mozart (0.7 mm)	10	Caja
10-041	Reemplazo: Accesorios de fijación (1 tornillo y 3 arandelas)	10	Caja

Sólo en Canadá



CUCHILLAS PARA EL RASPADOR PARA PISOS

Las cuchillas para el raspador de pisos y paredes están hechas de una cuchilla de acero carbono de alta velocidad, con corte de precisión, para ofrecer filo y durabilidad y lograr resultados profesionales.

Nro. de artículo	Descripción	Cantidad por paquete	Empaque
10-442-10	Cuchillas para raspador de pisos y paredes de 4" (10.16 cm) (4" [10.16 cm] de largo x 0.15" [0.38 cm] de grosor) 10 paquetes de 10 cuchillas: 100 cuchillas Para usar con 10-187, 10-188, 10-194, 10-294 y todos los raspadores estándar de 4" (10.16 cm)	10	Tarjetas para colgar
10-458	Cuchillas para raspador de pisos y paredes de 8" (20.32 cm) (8" [20.32 cm] de largo x 0.74" [1.88 cm] de ancho x 0.15" [0.38 cm] de grosor) 10 paquetes de 1 cuchilla: 10 cuchillas Para usar con 10-296 y todos los raspadores estándar de 4" (10.16 cm)	1	Tarjeta colgable



made in USA

* Para cuchillas de repuesto, consulte la página 39. * Para cuchillas de repuesto para cortadores de pisos, consulte la página 47.

BOLSA DE LUJO PARA HERRAMIENTAS CON AGARRE

La bolsa de lujo para herramientas con agarre mantiene las herramientas firmemente en su lugar con agarres especiales de inserto de cuero.

- Cuero 100% cosido doble para mayor durabilidad y vida útil del producto
- Con ranuras para ajustarse directamente a un cinturón
- 7½" (19.05 cm) x 4½" (11.43 cm) x 3/4" (1.91 cm) con un bolsillo grande

Nro. de artículo	Descripción	Cantidad por paquete	Empaque
10-260	Bolsa de lujo para herramientas con agarre	12	Tarjeta con pestaña

made in USA



CARRETE DE TIZA Y LÍNEA

El carrete de tiza y línea asegura líneas rectas e instalaciones en una variedad de aplicaciones de construcción.

- Línea de poliéster resistente a la abrasión de 100' (30.48 m)
- Manija de acero robusto y gran eje central para mayor durabilidad, resistencia y torsión
- Forma de lágrima para usarse como una plomada

Nro. de artículo	Descripción	Cantidad por paquete	Empaque
10-303S	Carrete de tiza y línea	6	Caja
10-321	Reemplazo: Recambio de tiza blanca 8 oz (226.79 ml)	24	Caja



FLEXÓMETRO DE 30' (9.14 M)



Con una gran durabilidad y fácil de leer, el flexómetro de 30' (9.14 m) se puede usar tanto en interiores como en exteriores.

- Caja resistente con cubierta de goma roja
- Números más grandes para una mejor legibilidad
- Fuerte retorno por resorte, bloqueo para pulgar y clip de acero para cinturón
- La cuchilla de acero de 1" (2.5 cm) está recubierta de acrílico para garantizar durabilidad.

Nro. de artículo	Descripción	Cantidad por paquete	Empaque
10-140	Flexómetro de 30' (9.14 m)	12	Tarjeta con pestaña



Palette

QUICK-REPAIR PUTTY

Garantice un acabado perfecto en los pisos de madera, vinílico o laminado con nuestras masillas.

- Fácil de pintar o lijar. No se encoje.
- Se puede mezclar para crear nuevos colores.
- Se seca en 30 minutos.
- Bajo COV, fórmula respetuosa con el ambiente y segura de usar
- Vida útil de 2 años

Estamos ampliando nuestra 'Paleta' para satisfacer sus necesidades en evolución.
¡Descubra nuestros nuevos colores de moda!

Compre un recipiente de cada color y califique para recibir un exhibidor gratis.

Consulte la pág. 84 para conocer los detalles y otras opciones de comercialización.



Gris
PC7728

Marrón oscuro
PC7732

Marrón
PC7725

Marrón claro
PC7730

Beige grisáceo
PC7740

Natural
PC7741

Negro
PC7743

Blanco
PC7742

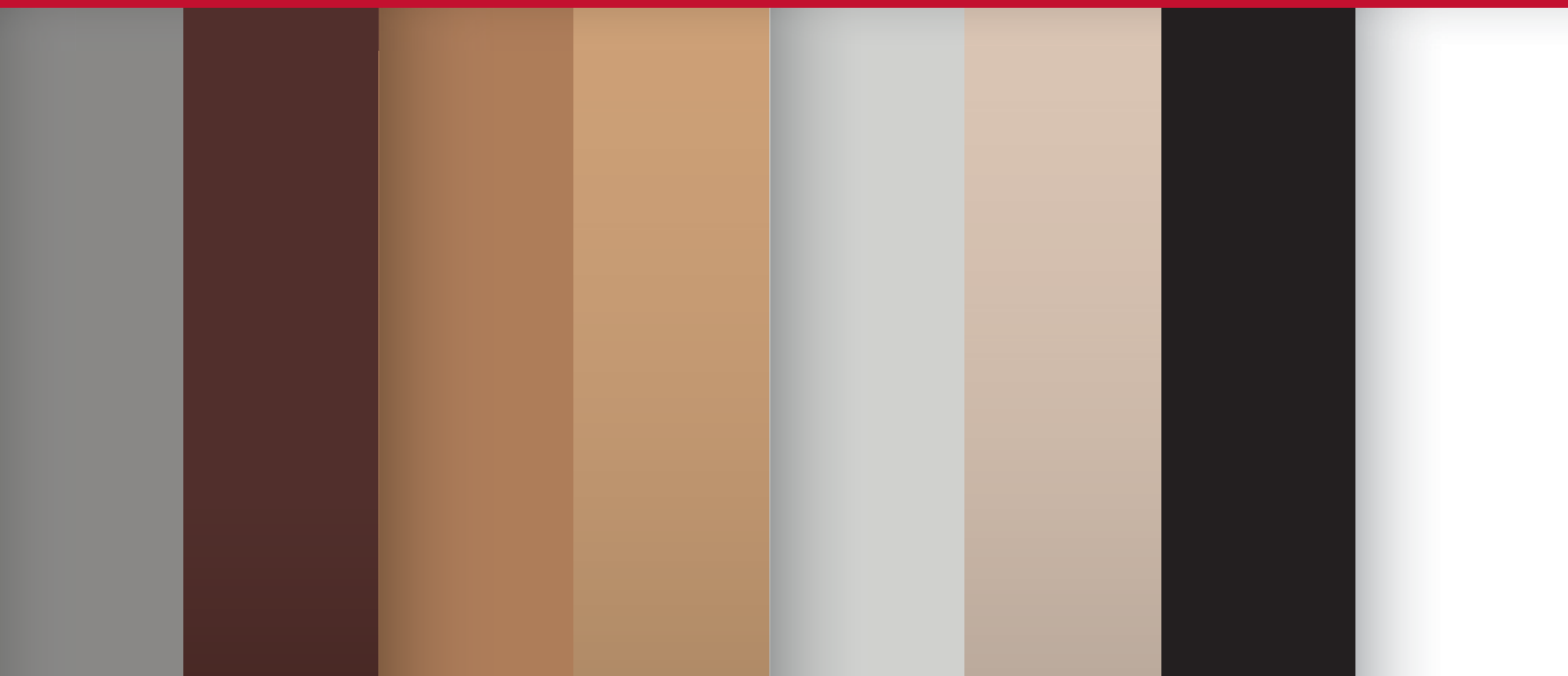



Palette™ QUICK-REPAIR PUTTY



Garantice un acabado perfecto en los pisos de madera, vinílico o laminado con nuestras masillas.

Nro. de artículo	Descripción	Cantidad por paquete	Empaque
PC7725	Masilla de reparación marrón	6	Tubo de 3 oz (226.80 g)
PC7726	Masilla de reparación gris claro	6	Tubo de 3 oz (226.80 g)
PC7728	Masilla de reparación gris	6	Tubo de 3 oz (226.80 g)
PC7730	Masilla de reparación marrón claro	6	Tubo de 3 oz (226.80 g)
PC7732	Masilla de reparación marrón oscuro	6	Tubo de 3 oz (226.80 g)
PC7733	Masilla de reparación gris claro	6	Tubo de 3 oz (226.80 g)
PC7740	Masilla de reparación beige grisáceo	6	Tubo de 3 oz (226.80 g)
PC7741	Masilla de reparación natural	6	Tubo de 3 oz (226.80 g)
PC7742	Masilla de reparación blanca	6	Tubo de 3 oz (226.80 g)
PC7743	Masilla de reparación negra	6	Tubo de 3 oz (226.80 g)



Hecho en Canadá

Escanee aquí PARA VER LA INFORMACIÓN DEL PRODUCTO



KIT DE REPARACIÓN UNIVERSAL



El kit de reparación universal está diseñado para reparar grietas, rayones u otros daños en pisos de madera, pisos vinílicos y encimeras, gabinetes de madera, molduras y muebles.

- Cuenta con cinco colores y un recipiente vacío para mezclar a medida y coincidir con cualquier proyecto.
- Fácil de lijar y teñir
- Se seca rápido sin encogerse



Nro. de artículo	Descripción	Cantidad por paquete	Empaque
10-33	Kit de reparación universal	6	Empaque tipo almeja



Hecho en Canadá



LLANAS

Si el objetivo es esparcir adhesivo o mortero, tenemos lo que necesita, llanas dentadas, llanas con cuchillas de acero a prueba de óxido, mangos de aluminio fundido y mango contorneados Elija entre mangos de madera de fácil agarre, mangos de plástico de agarre firme u otros aplicadores de adhesivo

Para leer la leyenda de los iconos de herramientas, consulte la página 86

LLANA CON DENTADA DOBLE PARA ADHESIVOS



Las llanas de 11" (27.94 cm) de calidad profesional están forjadas con acero al carbono recubierto e incluyen un agarre texturizado, antideslizante y suave para un mejor control.

- Las dos dentadas en una misma llana extienden el uso a una variedad más amplia de categorías de colocación de pisos.
- Mango de caucho suave y ergonómico con agarre antideslizante para un cómodo uso prolongado.
- Acero templado y endurecido con recubrimiento para una durabilidad adicional
- El área de agarre es más ancha y alta para que se adapte cómodamente a manos de diferentes tamaños.



49604

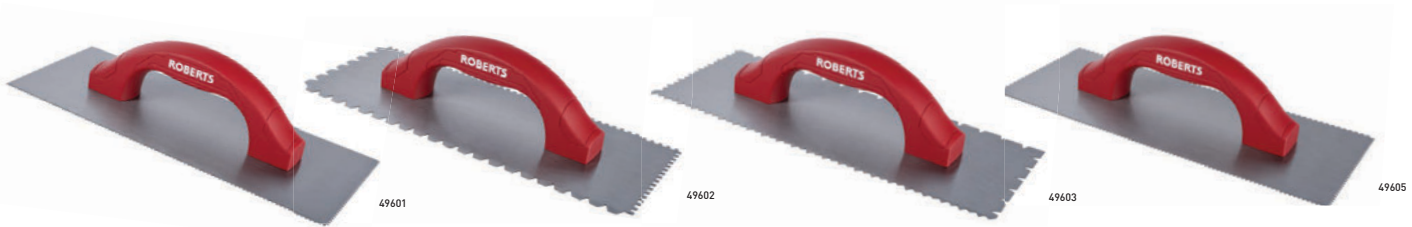

49601

49602

49603

49605

Nro. de artículo

Tamaño de dentada

Tamaño de dentada

Aplicación típica

49601	1/16" x 1/16" x 1/16" (0.16 cm x 0.16 cm x 0.16 cm), dentada cuadrada	1/16" x 1/32" x 1/32" (0.16 cm x 0.08 cm x 0.08 cm), dentada en "U"	Para VCT, losetas y tablones vinílicos de lujo
49602	1/4" x 1/4" x 1/4" (0.64 cm x 0.64 cm x 0.64 cm), en "V" con tope plano	1/8" x 1/8" x 1/8" (0.32 cm x 0.32 cm x 0.32 cm), dentada cuadrada	Para pisos de madera de ingeniería y madera maciza
49603	1/4" x 3/16" (0.64 cm x 0.48 cm) con dentada en "V" Tiger Tooth	3/16" x 1/4" x 1/2" (0.48 cm x 0.64 cm x 1.27 cm), en "V" con tope plano	Para pisos de madera de ingeniería y madera maciza
49604	1/8" x 1/8" x 1/16" (0.32 cm x 0.32 cm x 0.16 cm) en "V" con tope plano	1/8" x 1/8" x 1/8" (0.32 cm x 0.32 cm x 0.32 cm), dentada en "U"	Para alfombras residenciales y comerciales
49605	1/16" x 1/16" x 1/16" (0.16 cm x 0.16 cm x 0.16 cm), dentada cuadrada	3/32" x 3/32" x 3/32" (0.24 cm x 0.24 cm x 0.24 cm), en "V" con tope plano	Para alfombras residenciales y comerciales

Las dos dentadas en una misma llana extienden el uso a una variedad más amplia de categorías de colocación de pisos.

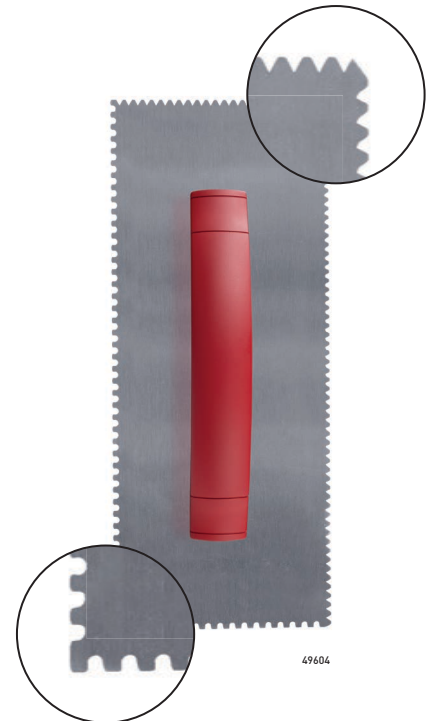

49604

Nro. de artículo	Descripción	Cantidad por paquete	Empaque
49601	Llana con dentada doble: 1/16" x 1/16" x 1/16" (0.16 cm x 0.16 cm x 0.16 cm) con dentada cuadrada 1/16" x 1/32" x 1/32" (0.16 cm x 0.08 cm x 0.08 cm) con dentada en "U"	10	Caja de exhibición
49602	Llana con dentada doble: 1/4" x 1/4" x 1/4" (0.64 cm x 0.64 cm x 0.64 cm) con dentada en "V" con tope plano 1/8" x 1/8" x 1/8" (0.32 cm x 0.32 cm x 0.32 cm) con dentada cuadrada	10	Caja de exhibición
49603	Llana con dentada doble: 1/4" x 3/16" (0.64 cm x 0.48 cm) con dentada en "V" Tiger Tooth 3/16" x 1/4" x 1/2" (0.48 cm x 0.64 cm x 1.27 cm) con dentada en "V" con tope plano	10	Caja de exhibición
49604	Llana con dentada doble: 1/8" x 1/8" x 1/16" (0.32 cm x 0.32 cm x 0.16 cm) con dentada en "V" con tope plano 1/8" x 1/8" x 1/8" (0.32 cm x 0.32 cm x 0.32 cm) con dentada en "U"	10	Caja de exhibición
49605	Llana con dentada doble: 1/16" x 1/16" x 1/16" (0.16 cm x 0.16 cm x 0.16 cm) con dentada cuadrada 3/32" x 3/32" x 3/32" (0.24 cm x 0.24 cm x 0.24 cm) con dentada en "V" con tope plano	10	Caja de exhibición

LLANAS CON MANGO DE MADERA



Llana de alta calidad de 11" x 4½" (27.94 cm x 11.43 cm) con hoja de acero endurecido y templado y mango de madera grande para un agarre fácil.

- La hoja está rectificada y pulida para una durabilidad duradera.
- Vástago largo de aluminio fundido a presión
- Los primeros y últimos remaches están reforzados y soldados para mayor durabilidad.



Nro. de artículo	Descripción	Cantidad por paquete	Empaque
10-810	Llana con dentada cuadrada, 1/16" x 1/16" x 1/16" (0.16 cm x 0.16 cm x 0.16 cm) (con ángulo de hoja del 10%)	12	Caja de exhibición
49730	Llana con dentada en "V" y tope plano, 3/16" x 1/4" x 1/2" (0.48 cm x 0.64 cm x 1.27 cm)	12	Caja de exhibición
49737	Llana con dentada en "V" y tope plano, 1/8" x 1/8" x 1/16" (0.32 cm x 0.32 cm x 0.16 cm)	12	Caja de exhibición
49738	Llana con dentada en "U", 1/16" x 1/32" x 5/64" (0.16 cm x 0.08 cm x 0.19 cm)	12	Caja de exhibición
49766	Llana con dentada cuadrada 1/8" x 1/8" x 1/8" (0.32 cm x 0.32 cm x 0.32 cm)	12	Caja de exhibición
49767	Llana con dentada en "V" Tiger Tooth® de 1/4" x 3/16" (0.64 cm x 0.48 cm)	12	Caja de exhibición
49771	Llana con dentada en "U", 1/16" x 1/32" x 1/32" (0.32 cm x 0.08 cm x 0.08 cm)	12	Caja de exhibición
49713 (QEP)	Llana con dentada cuadrada 1/4" x 1/4" x 1/4" (0.64 cm x 0.64 cm x 0.64 cm)	12	Caja de exhibición

LLANAS DENTADAS ECONÓMICAS

Diseñadas para una mayor durabilidad, las llanas dentadas económicas están pensadas para la aplicación de adhesivos resilientes sensibles a la presión.

- Hoja de acero laminado en frío de 9" (22.86 cm) para mayor durabilidad
- Mango de plástico negro de alta resistencia para un agarre firme y cómodo



Nro. de artículo	Descripción	Cantidad por paquete	Empaque
10-181-16	Llana económica de dentada dual: Llana con dentada en "U" de 1/16" x 1/32" x 1/32" (0.16 cm x 0.08 cm x 0.08 cm); llana con dentada cuadrada de 1/16" x 1/16" x 1/16" (0.16 cm x 0.16 cm x 0.16 cm)	16	Caja de exhibición
10137-12	Llana económica con dentada en "V" y tope plano de 1/8" x 1/16" (0.32 cm x 0.16 cm)	12	Caja de exhibición
10113 (QEP)	Llana económica con dentada cuadrada de 1/4" x 1/4" x 1/4" (0.64 cm x 0.64 cm x 0.64 cm)	12	Caja de exhibición

made in
USA

APLICADOR DE ADHESIVO PARA ZÓCALOS



Fabricado con una cuchilla de acero laminado en frío para mayor durabilidad, el aplicador de adhesivo para zócalos está diseñado para esparcir el adhesivo para una instalación plana de zócalos y bien adherida.

- Se ajusta a un recipiente de 1 cuarto de galón (0.95 l) de adhesivo para una aplicación más rápida y fácil.
- Mango de madera para mayor comodidad
- Cuenta con dentada en V de 3/16" x 5/32" (4.76 mm x 3.97 mm).



Nro. de artículo	Descripción	Cantidad por paquete	Empaque
10033	Aplicador de adhesivo para zócalos	24	Caja de etiqueta y exhibición

PARA ALFOMBRA, VINÍLICO, LVT, VCT Y MADERA

Tamaño de la dentada	Aplicación	Mango en "D" (Hoja de 11" [27.94 cm])	Mango de madera (Hoja de 11" [27.94 cm])	Agarre cómodo/ Económico
Dentada cuadrada de 1/16" x 1/16" x 1/16" (0.16 cm x 0.16 cm x 0.16 cm)	Para alfombra modular, planchas de fibra de vidrio, planchas con reverso de fieltro, losetas vinílicas de lujo, tablonés y contrapisos de corcho	49605*		10-181-16*
Dentada cuadrada de 1/16" x 1/16" x 1/16" (0.16 cm x 0.16 cm x 0.16 cm)	Para alfombra modular, planchas de fibra de vidrio, planchas con reverso de fieltro y losetas y planchas vinílicas de lujo	49601*	10-810 (con un ángulo de la hoja a 10°)	10-823 (con un ángulo de la hoja a 10°)
Dentada cuadrada de 1/8" x 1/8" x 1/8" (0.32 cm x 0.32 cm x 0.32 cm)	Para parqué precabado y zócalo	49602*	49766	
Dentada en "U" de 1/8" x 1/8" x 1/8" (0.32 cm x 0.32 cm x 0.32 cm)	Para alfombras residenciales y comerciales	49604*		
Dentada en forma de "V" con tope plano de 1/8" x 1/8" x 1/16" (0.32 cm x 0.32 cm x 0.16 cm)	Para alfombra de soporte secundario, instalaciones de láminas vinílicas de adhesión directa y contrapiso de corcho	49604*	49737	10137-12
Dentada en "U" de 1/16" x 1/32" x 1/32" (0.16 cm x 0.08 cm x 0.08 cm)	Para VCT, pisos vinílicos y losetas y planchas vinílicas de lujo	49601*	49771	10-181-16*
Dentada en "U" de 1/16" x 1/32" x 5/64" (0.16 cm x 0.08 cm x 1.98 mm)	Para alfombra modular, planchas de fibra de vidrio, planchas con respaldo de fieltro y loseta de composición vinílica (VCT)		49738	
Dentada cuadrada de 1/4" x 1/4" x 1/4" (0.64 cm x 0.64 cm x 0.64 cm)	Para aplicación de mortero fino sobre losetas de hasta 8" x 8" (20.32 cm x 20.32 cm), pisos de tablonés de madera laminada, pisos macizos fresados planos y madera contrachapada		49713 (QEP)	10113 (QEP) 49915 (QEP)
Dentada en forma de "V" con tope plano de 1/4" x 1/4" x 1/4" (0.64 cm x 0.64 cm x 0.64 cm)	Para pisos precabados de tablonés de madera de ingeniería, madera maciza, bambú y tablonés acrílicos impregnados	49602*		
Tiger Tooth® de 1/4" x 3/16" (0.64 cm x 0.48 cm)	Para pisos de bambú, madera maciza y de ingeniería de hasta 1/2" (1.27 cm) de grosor	49603*	49767	
Dentada en forma de "V" con tope plano de 3/16" x 1/4" x 1/2" (0.48 cm x 0.64 cm x 1.27 cm)	Para pisos de tablonés de madera laminada, madera maciza, bambú y tablonés acrílicos impregnados	49603*	49730	
Dentada en forma de "V" con tope plano de 3/32" x 3/32" x 3/32" (0.24 cm x 0.24 cm x 0.24 cm)	Para alfombras residenciales y comerciales	49605*		

*** Llanas de doble cara**

Siempre revise las recomendaciones del fabricante del adhesivo/mortero sobre la selección de la dentada de la llana. Todas las llanas miden: ancho x profundidad x separación entre las dentadas. Tamaños de dentada recomendados por la NTCA (National Tile Contractors Association).

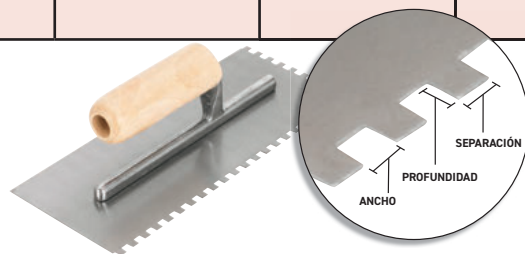

Snozzle™ APLICADOR DE ADHESIVO

El aplicador de adhesivo SNOZZLE crea una instalación plana y bien adherida al esparcir 11 filas de adhesivo a la vez.

- Compatible con cartuchos de adhesivo de 11 oz. (311 ml) y 30 oz. (887 ml) y se adapta a la mayoría de las pistolas aplicadoras estándar.
- Distribuye el adhesivo en espacios estrechos donde no se puede usar una llana estándar.



Escanea aquí PARA VER LA INFORMACIÓN DEL PRODUCTO



Nro. de artículo	Descripción	Cantidad por paquete	Empaque
10-981-25	Aplicador de adhesivo Snozzle	25	Etiqueta colgante y caja de exhibición
10-981	Sólo en Canadá: Aplicador de adhesivo Snozzle	25	Etiqueta con gancho para colgar

made in USA





CONTRA PISOS

Indispensables para proteger sus pisos contra daños por humedad, moho y hongos, los contrapisos ROBERTS® proporcionan una capa de amortiguación, reducen las imperfecciones del subsuelo y silencian los pasos y el ruido ambiental, añadiendo años de uso y disfrute a los pisos.

Para leer la leyenda del ícono de la capa base, consulte la pág. 87

NUEVO
DISPONIBLE EN
VERANO DE 2026

AcustiShield™ UNDERLAYMENT

La exclusiva tecnología de la espuma reticulada de polipropileno de la capa base de espuma premium AcustiShield™ de ROBERTS® proporciona clasificaciones acústicas líderes en el mercado.



LA MEJOR CAPA BASE DE LVP para reducción acústica

Clasificación acústica: IIC 71, STC 65, Delta IIC 22

- Supera los requisitos del Código Uniforme de Construcción para la reducción acústica. Clasificación acústica: IIC 71, STC 65, Delta IIC 22
- Las exclusivas características de compresión ayudan a garantizar la integridad del sistema de pisos de ranura y lengüeta. Índice de compresión al 25 %: >40 PSI
- La exclusiva tecnología de la espuma reticulada de polipropileno ayuda a proteger los pisos contra el daño causado por la humedad.
- Incluye una película de solapamiento de 3" (10.16 cm) y tira adhesiva para unir las piezas y bloquear la humedad.
- Ideal para instalaciones con adhesión simple/doble, grapas, clavos o de pisos flotantes.



Grosor	Clasificación IIC*	Clasificación STC*	Clasificación Δ*	Valor R
1 mm	71	65	22	0.16

Nro. de artículo	Descripción	Cantidad por paquete	Empaque
70-113	Capa base de LVP de espuma premium AcustiShield™ (rollo de 100 pies cuadrados [9.29 m ²]) de 48" x 25' (1.21 m x 7.62 m)	19	Cartón corrugado

made in
USA

Escanee aquí
PARA VER LA INFORMACIÓN
DEL PRODUCTO



* La IIC mide sonidos como el movimiento de muebles y el caminar; la STC mide sonidos como las voces y la televisión. La clasificación acústica mínima exigida por la mayoría de códigos de construcción y arquitectos es de 50. El Valor R es el índice utilizado para medir la resistencia al flujo de calor. Δ La Clasificación Delta es la única medida real de reducción acústica de un producto (no un equipo para colocación de pisos) de la industria.

NUEVO
DISPONIBLE EN
VERANO DE 2026

TriGuard™

El TriGuard™ de ROBERTS ofrece el MVTR (índice de transmisión de vapor de humedad) y la clasificación Delta IIC más alta en el sector.



3 VECES MÁS PROTECCIÓN

- ✓ Protección contra la humedad
- ✓ Barrera acústica
- ✓ Resistencia a la compresión

- La barrera contra la humedad de clase uno resiste hasta una humedad relativa del 85 %. Índice de transmisión de vapor de humedad (MVTR) 0.00000338 lb/m²/24h (el **MÁS ALTO** en el sector).
- Supera los requisitos de amortiguación acústica para todos los pisos de construcción de gran altura. Clasificación acústica: IIC 69, STC 61 y Delta IIC 27. (la **clasificación Delta IIC MÁS ALTA** en el sector).
- La espuma de polipropileno de 1 mm de alta densidad está diseñada para soportar el peso del tránsito y de los muebles para proteger contra los daños al piso o al sistema de bloqueo.
- La estructura densa de la espuma ofrece una protección avanzada contra el moho y los hongos.
- Ideal para instalaciones con adhesión simple/doble, grapas, clavos o de pisos flotantes.
- Incluye una tira adhesiva para unir las piezas y bloquear la humedad.



Grosor	Clasificación IIC*	Clasificación STC*	Clasificación Δ*	Valor R
1 mm	69	61	27	0.15

Nro. de artículo	Descripción	Cantidad por paquete	Empaque
70-192	TriGuard™ (rollo de 100 pies cuadrados [9.29 m ²]) de 42" x 28.6' (1.06 m x 8.71 m)	24	Cartón corrugado

made in
USA

Escanee aquí
PARA VER LA INFORMACIÓN
DEL PRODUCTO



SoundBarricade™

Compuesta por una mezcla de caucho a prueba de aplastamiento, la barrera acústica Sound Barricade está diseñada para su uso debajo de pisos vinílicos, laminado, compuesto de polímeros y piedra o madera en instalaciones flotantes, clavadas, con grapas o con adhesión doble.



La exclusiva combinación de caucho de alta densidad conserva la integridad del piso y mejora la acústica de la habitación.

- La combinación de caucho inhibe el crecimiento de moho y hongos.
- Ofrece una absorción acústica mejorada y excede los requisitos y supera los requisitos de los códigos de construcción.
- Combinación de caucho resistente al aplastamiento que retiene la forma y la amortiguación.
- Califica para créditos LEED.



Tipo de piso	Grosor	Clasificación IIC*	Clasificación STC*	Clasificación Δ*	Valor R*
LVT y tablonces	1.5 mm	69	63	25	0.205
Laminados y madera	1.5 mm	68	63	22	0.205

Nro. de artículo	Descripción	Cantidad por paquete	Empaque
70-197	Barrera acústica (rollo de 200 pies cuadrados [18.59 m ²]) 36" x 66' (0.91 m x 20.12 m)	1	Bolsa de polietileno

Escanea aquí PARA VER LA INFORMACIÓN DEL PRODUCTO



* La IIC mide sonidos como el movimiento de muebles y el caminar; la STC mide sonidos como las voces y la televisión. La clasificación acústica mínima exigida por la mayoría de códigos de construcción y arquitectos es de 50. El Valor R es el índice utilizado para medir la resistencia al flujo de calor. Δ La Clasificación Delta es la única medida real de reducción acústica de un producto (no un equipo para colocación de pisos) de la industria.

AIRGUARD®



Premium Underlayment

ROBERTS® AirGuard es un sistema de protección integral para usar debajo de pisos laminados y de madera de ingeniería.



LA ÚNICA CAPA BASE CON LA DEFENSA CONTRA MOHO Y HONGOS MICROBAN®



TECNOLOGÍA AIRFLOW

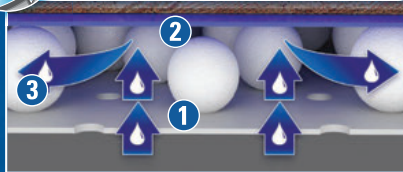

- 1 La humedad penetra la capa inferior
- 2 La capa superior bloquea la humedad
- 3 La humedad se libera por los laterales como vapor

PROTECTION THAT LIVES ON
MICROBAN®



- Incorpora la tecnología antimicrobiana Microban® para una protección superior contra el moho y los hongos.
- El diseño de 3 capas atrapa y libera los vapores de humedad.
- Con capa superior de 2 mil que protege el piso acabado de la humedad del contrapiso.
- Proporciona una reducción acústica superior y ayuda a nivelar pequeñas imperfecciones del subsuelo.
- Incluye una película de solapamiento de 4" (10.16 cm) y una tira adhesiva para unir las piezas y bloquear la humedad.
- Ideal para condominios y viviendas de varios niveles.

Grosor	Clasificación IIC*	Clasificación STC*	Clasificación Δ*	Valor R
2 mm	68	67	20	0.432.

Nro. de artículo	Descripción	Cantidad por paquete	Empaque
70-105	AirGuard® premium (rollo de 100 pies cuadrados [9.29 m²]) de 40" x 30' (1.02 m x 9.14 m)	12	Cartón corrugado
70-105-300E	AirGuard® premium (rollo de 300 pies cuadrados [27.87m²]) de 40" x 90' (1.02 m x 27.43 m)	4	Cartón corrugado
70-105-1	AirGuard® premium (rollo de 630 pies cuadrados [58.53 m²]) de 40" x 189' (1.02 m x 57.61 m)	1	Cartón corrugado

made in
USA

Escanea aquí PARA VER LA INFORMACIÓN DEL PRODUCTO



FirstStep™

PREMIUM UNDERLAYMENT

Para su uso debajo de pisos laminados flotantes y de madera dura de ingeniería, el contrapiso First Step® resistente al sonido se puede usar encima, debajo y en pisos de subsuelo nivelado.



LA MEJOR CAPA BASE PARA PISOS LAMINADOS EN GENERAL DE 2024*

Fuente: bobvillta.com

- Cuenta con una protección superior contra moho y hongos.
- El diseño de 3 capas atrapa y libera los vapores de humedad.
- Con capa superior de 2 mil que protege el piso acabado de la humedad del contrapiso.
- Proporciona una reducción acústica superior y ayuda a nivelar pequeñas imperfecciones del subsuelo.
- Incluye una película de solapamiento de 4" (10.16 cm) y una tira adhesiva para unir las piezas y bloquear la humedad.
- Ideal para condominios y viviendas de varios niveles



Grosor	Clasificación IIC*	Clasificación STC*	Clasificación Δ*	Valor R
2 mm	68	67	20	0.432.

Nro. de artículo	Descripción	Cantidad por paquete	Empaque
70-102-12	First Step® premium (rollo de 100 pies cuadrados [9.29 m²]) de 40" x 30" (1.02 m x 9.14 m)	12	Cartón corrugado
70-102-1	First Step® premium (rollo de 630 pies cuadrados [58.53 m²]) de 40" x 189" (1.02 m x 57.61 m)	1	Bolsa de polietileno

made in
USA

Escanee aquí
PARA VER LA INFORMACIÓN
DEL PRODUCTO



* La IIC mide sonidos como el movimiento de muebles y el caminar; la STC mide sonidos como las voces y la televisión. La clasificación acústica mínima exigida por la mayoría de códigos de construcción y arquitectos es de 50. El Valor R es el índice utilizado para medir la resistencia al flujo de calor. Δ La Clasificación Delta es la única medida real de reducción acústica de un producto (no un equipo para colocación de pisos) de la industria.

QUIET CUSHION®



Compuesta por espuma extrafina reticulada para una reducción superior de sonido, protección avanzada contra la humedad y mejor absorción de impactos. Quiet Cushion® es ideal para su uso debajo de pisos de ingeniería y laminados.



- La espuma reticulada impide que el vapor se transfiera, proporcionando protección contra la humedad y defensa contra moho y hongos.
- Tecnología de Espuma Progresiva (PFT) diseñada para un aislamiento acústico, absorción de impactos y amortiguación supremos
- Incluye una película de solapamiento de 3" (7.62 cm) y tira adhesiva para unir las piezas y bloquear la humedad.
- Ideal para usar sobre pisos de calefacción radiante.

Grosor	Clasificación IIC*	Clasificación STC*	Clasificación Δ*	Valor R
2 mm	71	67	21	0.253

Nro. de artículo	Descripción	Cantidad por paquete	Empaque
70-180	Capa base Quiet Cushion® (rollo de 100 pies cuadrados [9.29 m²]) de 43.5" x 27.5" (1.10 m x 8.38 m)	12	Cartón corrugado

Escanea aquí PARA VER LA INFORMACIÓN DEL PRODUCTO



BLACK JACK®



Ideal para usar encima, debajo y en nivel bajo pisos laminados y de madera de ingeniería. Black Jack® está hecha de espuma densa de celdas cerradas.



- La estructura de célula cerrada ofrece resistencia a la humedad, el moho y los hongos.
- La espuma de 2.5 mm de grosor y la tecnología antiplastamiento proporcionan una amortiguación óptima en el piso.
- Incluye una película de solapamiento de 3" (7.62 cm) y una tira adhesiva para bloquear la humedad.
- Ideal para usar sobre pisos de calefacción radiante.



Grosor	Clasificación IIC*	Clasificación STC*	Clasificación Δ*	Valor R
2.5 mm	70	66	21	0.425

Nro. de artículo	Descripción	Cantidad por paquete	Empaque
70-026	Capa base Black Jack® (rollo de 100 pies cuadrados [9.29 m²]) de 43" x 28" (1.09 m x 8.53 m)	12	Cartón corrugado
70-026-XL	Capa base Black Jack® (rollo de 600 pies cuadrados [55.74 m²]) de 43" x 167.5" (1.09 m x 51.05 m)	2	Cartón corrugado

Escanea aquí PARA VER LA INFORMACIÓN DEL PRODUCTO



SUPER FELT®



Para usar con pisos laminados y de madera de ingeniería. Super Felt® proporciona un valor R premium para eliminar el frío de los pisos fríos.

- La película superior de 2 mil de grosor proporciona una barrera de vapor para proteger de la humedad.
- Proporciona un sonido profundo e intenso al absorber el ruido en lugar de desviarlo.
- Incluye una película de solapamiento de 3" (7.62 cm) y tira adhesiva para unir las piezas y bloquear la humedad.
- Producto ecológico fabricado con fibras recicladas.



Grosor	Clasificación IIC*	Clasificación STC*	Clasificación Δ*	Valor R
3 mm	67	66	21	0.58

Nro. de artículo	Descripción	Cantidad por paquete	Empaque
70-190	Capa base Super Felt® (rollo de 100 pies cuadrados [9.29 m²]) de 44" x 27.3' (1.11 m x 8.32 m)	1	Bolsa de polietileno
70-193	Capa base Super Felt® (rollo de 360 pies cuadrados [33.45 m²]) de 60" x 72' (1.52 m x 21.94 m)	1	Bolsa de polietileno

Sólo en Canadá



Escanee aquí PARA VER LA INFORMACIÓN DEL PRODUCTO



UNISON® 2 EN 1



Unison® 2 en 1 es ideal para su uso con pisos laminados y de madera de ingeniería. Hecha de espuma de polietileno de 3/32" (0.24 cm) de grosor con una película superior.

- Lámina superior de 2 mil de grosor, protege del vapor de humedad nocivo.
- Diseño con una espuma de polietileno de 3/32" (0.24 cm) para mejorar las pequeñas imperfecciones del contrapiso y proporcionar una capa de reducción acústica
- Incluye una película de solapamiento de 3" (7.62 cm) y una tira adhesiva para unir las piezas y bloquear la humedad.
- Ideal para usar sobre pisos de calefacción radiante.



Grosor	Clasificación IIC*	Clasificación STC*	Valor R
3/32" (0.24 cm)	61	54	0.29

Nro. de artículo	Descripción	Cantidad por paquete	Empaque
70-025	Capa base Unison® 2 en 1 (rollo de 100 pies cuadrados [9.29 m²]) de 48" x 25' (1.22 m x 7.62 m)	12	Cartón corrugado

Escanee aquí PARA VER LA INFORMACIÓN DEL PRODUCTO



* La IIC mide sonidos como el movimiento de muebles y el caminar; la STC mide sonidos como las voces y la televisión. La clasificación acústica mínima exigida por la mayoría de códigos de construcción y arquitectos es de 50. El Valor R es el índice utilizado para medir la resistencia al flujo de calor. Δ La Clasificación Delta es la única medida real de reducción acústica de un producto (no un equipo para colocación de pisos) de la industria.

BARRERA ANTIHUMEDAD

La barrera antihumedad está diseñada para usar con contrapisos de pisos laminados y de madera de ingeniería para proporcionar una protección superior contra la humedad.



- Película de polietileno 6 mil
- Barrera contra el vapor de clase 1 protege contra la humedad; requerida para su uso con pisos de SPC.
- Supera los requisitos de la NWFA para su uso sobre subpisos de concreto.
- Incluye una película de solapamiento de 3" (7.62 cm) y tira adhesiva para unir las piezas y bloquear la humedad.



Nro. de artículo	Descripción	Cantidad por paquete	Empaque
70-115	Barrera contra la humedad (rollo de 120 pies cuadrados [11.14 m ²] 10' x 12' [3.05 m x 3.66 m])	12	Etiqueta
70-116	Barrera contra la humedad (rollo de 300 pies cuadrados [27.87 m ²] 12' x 25' [3.66 m x 7.62 m])	6	Etiqueta
70-117	Barrera contra la humedad (rollo de 600 pies cuadrados [55.74 m ²] 12' x 50' [3.66 m x 15.24 m])	1	Etiqueta
70-118	Barrera contra la humedad (rollo de 1000 pies cuadrados [92.90 m ²] 12' x 83.3' [3.66 m x 25.37 m])	1	Etiqueta



* La **IIC** mide sonidos como el movimiento de muebles y el caminar; La **STC** mide sonidos como las voces y la televisión. La clasificación acústica mínima exigida por la mayoría de códigos de construcción y arquitectos es de 50. El **Valor R** es el índice utilizado para medir la resistencia al flujo de calor. **La Clasificación Delta** es la única medida real de reducción acústica de un producto (no un equipo para colocación de pisos) de la industria.

BARRERA DE SILICONA CONTRA LA HUMEDAD



La barrera de silicona contra la humedad cumple con las recomendaciones de clasificación de permeabilidad de la National Wood Flooring Association para instalaciones clavadas de pisos sólidos y de madera de ingeniería.

- Fabricación con contenidos 100% reciclados que son ambientalmente seguros, con un recubrimiento de silicona horneada
- Reduce el flujo de vapor sin atrapar la humedad.
- Ayuda a reducir los niveles de polvo y ruido.



Escanea aquí
PARA VER LA INFORMACIÓN
DEL PRODUCTO



Nro. de artículo	Descripción	Cantidad por paquete	Empaque
70-198	Barrera de silicona contra la humedad (rollo de 200 pies cuadrados [18.58 m ²] de 30.75" x 72' (78.10 cm x 21.94 m)	6	Etiqueta

BARRERA CONTRA EL VAPOR DE HUMEDAD AQUABAR® "B"



La capa base Aquabar® "B" es extremadamente efectiva para proteger contra daños causados por la humedad. Recomendado para usar debajo de pisos de madera, cerámica y revestimiento de piedra, o como membrana en paredes y encimeras.

- Reduce la migración de humedad, previene que el piso se abulte, curve o agriete.
- Cumple con los estándares de calidad del aire interior CA01350.



Nro. de artículo	Descripción	Cantidad por paquete	Empaque
70-195	Barrera contra el vapor de humedad Aquabar® "B" (rollo de 500 pies cuadrados [46.45 m ²] de 36" x 167' (0.91 m x 50.90 m)	1	Bolsa de polietileno

ROLLO DE CONTRAPISO DE PAPEL ENCERADO



Se recomienda el rollo de papel encerado para la instalación de pisos de madera dura y de madera de ingeniería clavados. Ideal para reducir los crujidos en pisos de madera.

- Fabricado con papel Kraft de alta calidad de 30 lb (13.6 kg) para un rendimiento profesional.
- Permite que las tablas se deslicen con facilidad en pisos de madera clavados.
- Ideal para pisos clavados o con grapas



Nro. de artículo	Descripción	Cantidad por paquete	Empaque
70-120	Rollo de papel encerado (rollo de 750 pies cuadrados [69.67 m ²] 36" x 250' (0.91 m x 76.20 m)	1	Bolsa de polietileno

Sólo en Canadá



NUEVO
DISPONIBLE EN
VERANO DE 2026

ISOGUARD 90™

**Membrana aislante de grietas
con eliminación de sonidos**

La IsoGuard 90™ es una membrana autoadhesiva y elastomérica de tela y asfalto engomado que está diseñada para poder proteger la loseta de las grietas del contrapiso y de los movimientos en una aplicación de pisos y proporciona una absorción de sonidos de nivel superior.



- Clasificaciones acústicas de eliminación de sonido avanzadas: IIC 68 y STC 72.
- Antifractura/resistente a grietas por contracción del concreto de hasta 3/8" (0.95 cm).
- La membrana elastomérica fácil de despegar y pegar permite realizar una instalación de inmediato.
- Apto para usar sobre pisos de calefacción radiante.
- Se puede usar con pegamento, mortero o adhesivo.
- Se puede usar con pisos de loseta, piedra, ladrillo, mármol y madera.



Grosor	Clasificación IIC*	Clasificación STC*
90 mil (0.15 mm)	68	72

Nro. de artículo	Descripción	Cantidad por paquete	Empaque
70-090	Membrana aislante de grietas y eliminación de sonidos IsoGuard 90™ [100 pies cuadrados [9.29 m²]] de 38" x 31.6' [96.52 cm x 9.63 m]	1	Caja impresa

**made in
USA**

Escanee aquí
PARA VER LA INFORMACIÓN
DEL PRODUCTO



* La IIC mide sonidos como el movimiento de muebles y el caminar; la STC mide sonidos como las voces y la televisión. La clasificación acústica mínima exigida por la mayoría de códigos de construcción y arquitectos es de 50. El Valor R es el índice utilizado para medir la resistencia al flujo de calor. Δ La Clasificación Delta es la única medida real de reducción acústica de un producto (no un equipo para colocación de pisos) de la industria.

NUEVO
DISPONIBLE EN
VERANO DE 2026

ISOGUARD 40™

Membrana aislante de grietas

La IsoGuard 40™ es una membrana engomada de 40 mil diseñada específicamente para usarse con pegamentos, morteros y adhesivos en instalaciones interiores/exteriores de losetas de cerámica, piedra o ladrillo.



- Antifractura/resistente a grietas por contracción del concreto de hasta 3/8" (0.95 cm).
- La membrana elastomérica fácil de despegar y pegar permite realizar una instalación de inmediato.
- Apto para usar sobre pisos de calefacción radiante.
- Se puede usar con pegamento, mortero o adhesivo.
- Se puede usar con pisos de loseta, piedra, ladrillo, mármol y madera.



Escanea aquí
PARA VER LA INFORMACIÓN
DEL PRODUCTO



made in
USA

Nro. de artículo	Descripción	Cantidad por paquete	Empaque
70-040	Membrana aislante de grietas IsoGuard 40™ (rollo de 150 pies cuadrados [13.94 m ²]) de 38" x 47.38" (96.52 cm x 14.44 m)	1	Caja impresa

CONTRAPISO DE CORCHO NATURAL

Este contrapiso de corcho es naturalmente hipoalergénico, respetuoso con el ambiente y contribuye a una mejor calidad de aire interior.



- Se puede usar en instalaciones de pisos flotantes y de pegamento directo.
- Corcho ecológico y naturalmente hipoalergénico
- Amortigua las pisadas y la transmisión del sonido del piso a las habitaciones inferiores.
- Ayuda a prevenir la transferencia de grietas de estrés del contrapiso a las superficies del piso.
- Ideal para usar sobre pisos de calefacción radiante.



Tipo de piso	Grosor	Clasificación IIC*	Clasificación STC*	Clasificación Δ*
con lajas de cemento de 6" (15.24 cm) y techo suspendido	1/4" (6 mm)	74	70	22

Nro. de artículo	Descripción	Cantidad por paquete	Empaque
72008Q	Corcho natural de 1/8" (0.32 cm) (rollo de 200 pies cuadrados [18.58 m ²]) de 48" x 50' (1.22 m x 15.24 m)	1	Bolsa de polietileno
72000Q	Corcho natural de 1/4" (0.64 cm) (rollo de 200 pies cuadrados [18.58 m ²]) de 48" x 50' (1.22 m x 15.24 m)	1	Bolsa de polietileno
72003Q	Corcho natural de 1/4" (0.64 cm) (rollo de 100 pies cuadrados [9.29 m ²]) de 48" x 25' (1.22 m x 7.62 m)	1	Bolsa de polietileno
70-175	Corcho natural de 1/4" (0.64 cm) (láminas de 300 pies cuadrados [27.87 m ²]) de 2' x 3' (0.6 m x 0.91 m)	50	Caja
72001Q	Corcho natural de 1/2" (1.27 cm) (láminas de 150 pies cuadrados [13.94 m ²]) de 2' x 3' (0.6 m x 0.91 m)	25	Caja

Escanea aquí PARA VER LA INFORMACIÓN DEL PRODUCTO



Escanea aquí PARA VER LA INFORMACIÓN DEL PRODUCTO



Escanea aquí PARA VER LA INFORMACIÓN DEL PRODUCTO



* La IIC mide sonidos como el movimiento de muebles y la caminar; el STC mide sonidos como las voces y la televisión. La clasificación acústica mínima exigida por la mayoría de códigos de construcción y arquitectos es de 50. El Valor R es el índice utilizado para medir la resistencia al flujo de calor. Δ La Clasificación Delta es la única medida real de reducción acústica de un producto (no un equipo para colocación de pisos) de la industria.



CINTAS ESPECIALES

Repare rápidamente molduras vinílicas sueltas y asegure alfombras/alfombrillas/peldaños que se resbalan o complete proyectos domésticos con nuestra variedad de cintas especiales.

Para leer la leyenda de los iconos de herramientas, consulte la página 86

CINTA PARA UNIONES DE CONTRAPISOS



La cinta para uniones de contrapisos es ideal para unir los contrapisos debajo de pisos flotantes y para reparar desgarrones durante la instalación de la capa base.

- La cinta de PVC proporciona protección contra los daños por humedad en los pisos.
- Compatible con todas las marcas de contrapisos
- Multipropósito y versátil, la cinta se puede usar para uniones de almohadillas de alfombra, sellado de cajas y mucho más.
- Con ranuras para un desgarre más fácil



Nro. de artículo	Descripción	Cantidad por paquete	Empaque
50-040	Cinta para uniones de contrapisos (rollo de 1-7/8" x 100' / 4.76 cm x 30.48 m)	12	Caja impresa

⚠ ADVERTENCIA: Cáncer y daños reproductivos - www.P65Warnings.ca.gov. Consulte la pág. 89, *Prop 65 - 1.

CINTA MAX GRIP® PARA INSTALAR PISOS VINÍLICOS



Para la instalación permanente de pisos vinílicos, zócalos, escaleras, peldaños y molduras vinílicas.

- Ideal para la instalación de pisos vinílicos modificado de colocación libre y reparaciones de pisos
- Adhesivo de alta resistencia con malla de refuerzo que se une al instante sin necesidad de limpieza.
- Para uso interior, se adhiere a contrapisos limpios y secos.

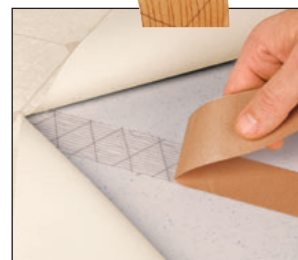

Nro. de artículo	Descripción	Cantidad por paquete	Empaque
50-540-10	Cinta para instalación de pisos vinílicos Max Grip® (1-7/8" x 50' [4.76 cm x 15.24 m])	12	Caja de venta al por menor y caja de exhibición

CINTA PARA INSTALAR ALFOMBRAS MAX GRIP®



Para la instalación permanente de alfombra, molduras y terminaciones. La cinta para instalación de alfombra Max Grip® cuenta con un adhesivo acrílico agresivo para un máximo poder de sujeción.

- Ideal para la reparación de escaleras, peldaños y pisos con colocación libre modificada.
- Para instalaciones interiores y exteriores



Nro. de artículo	Descripción	Cantidad por paquete	Empaque
50-550-10	Cinta para instalación de alfombra Max Grip® (1-7/8" x 75' [4.76 cm x 22.86 m])	12	Caja de venta al por menor y caja de exhibición
50-560	Cinta para instalación de alfombra Home Easy (1" x 164' / 2.54 cm x 49.99 m)	6	Envoltorio individual / cartón corrugado
50-565	Cinta para instalación de alfombra Max Grip® (3" x 164' [7.62 cm x 49.99 m])	3	Envoltorio individual / cartón corrugado

CINTA PARA DUCTOS

La cinta para ductos es ideal para trabajos en conductos HVAC, reparaciones temporales y uso doméstico.

- Ideal para reparaciones generales, proyectos, embalaje, uniones y sellado
- El adhesivo sensible a la presión se une rápidamente cuando se presiona en su lugar.
- Fácil de rasgar con la mano



Nro. de artículo	Descripción	Cantidad por paquete	Empaque
50-555	Cinta para ductos [1 7/8" [4.76 cm] x 60 yardas [54.86 m]]	36	Caja impresa

CINTA PARA UNIONES DE CÉSPED ARTIFICIAL TODO EN UNO

La cinta para uniones de césped artificial todo en uno ROBERTS® tiene una combinación de adhesivos sensibles a la presión (PSA) de calidad profesional y es fácil de aplicar con un agarre rápido.

- Se puede usar con todos los respaldos de césped artificial.
- Simple faz, fácil de usar, no requiere cinta de tela ni pegamento.
- Es confiable y mantiene la unión del adhesivo incluso en condiciones climáticas o de temperaturas extremas.
- Reposicionable, fácil de usar sin residuos pegajosos ni adhesivo agregado
- Ideal para usos en interiores y exteriores en entornos residenciales o en la mayoría de los entornos comerciales

NUEVO



Nro. de artículo	Descripción	Cantidad por paquete	Empaque
50-543	Cinta para uniones de césped artificial todo en uno	6	Caja impresa

CINTA RUG GRIPPER®



La cinta Rug Gripper® ofrece fuerza antideslizante para evitar que las alfombras y felpudos se amontonen o deslicen sobre el piso de losetas, mármol, laminado, madera y alfombra. Esta es una cinta antideslizante para uso interior.

- Segura para todas las superficies de piso, incluyendo alfombras
- Desmontable y reposicionable

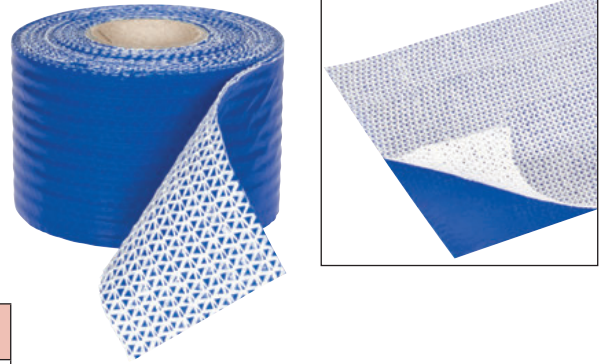

Nro. de artículo	Descripción	Cantidad por paquete	Empaque
50-580	Rollo de cinta Rug Gripper® [2 ½" x 25' [6.35 cm x 7.62 m]]	6	Caja impresa
50-588	Rollo de cinta Rug Gripper® [3" x 60' [7.62 cm x 18.29 m]]	6	Caja impresa

FIJADORES ADHESIVOS STAY 'N' PLACE®

Con una tecnología de adhesivo dual única, los fijadores adhesivos Stay 'N' Place® evitan que las esquinas de la alfombra se curven.

- Ayuda a prevenir que las alfombras y tapetes (3' x 5' / 0.91 m x 1.52 m) se muevan y deslicen.
- Los parches antideslizantes son seguros para usar en diferentes superficies de piso duro.
- Desmontable y reposicionable



Nro. de artículo	Descripción	Cantidad por paquete	Empaque
50-547	Paquete de 4 fijadores adhesivos Stay 'N' Place® [4" x 4" [10.16 cm x 10.16 cm]]	24	Manga impresa

CINTA DE CAUCHO ANTIDESLIZANTE RUG TRACTION™

Diseño hecho específicamente con una franja antideslizante para mantener las alfombras en su lugar. Las cintas de caucho antideslizantes Rug Traction™ son fáciles de aplicar y no requieren limpieza.

- Previene deslizamientos, curvaturas y amontonamientos y mantiene las alfombras y tapetes luciendo ordenados y limpios.
- La composición y textura de caucho proporciona un gran agarre y tracción superior.
- Puede cortarse a medida para proporcionar un mejor posicionamiento y tanto agarre como sea necesario.



Nro. de artículo	Descripción	Cantidad por paquete	Empaque
50-545	Cinta de caucho antideslizante Rug Traction™ [2 ½" x 25' [6.35 cm x 7.62 m]]	12	Caja impresa



EXHIBIDORES

Aumente la rentabilidad y genere más ventas con numerosas opciones de comercialización. Los exhibidores de mesa / mostrador de venta y los exhibidores en pasillo / de extremo permiten exhibir cartuchos de adhesivo y productos de reparación de masilla para madera. La robusta góndola de 4' (1.22 m) exhibe los surtidos de herramientas más vendidos o puede personalizarse para adaptarse a tus necesidades de comercialización.

EXHIBIDOR DE HERRAMIENTAS DE 4' (1.22 M) PARA ALFOMBRAS, VINÍLICO Y LAMINADOS

Exhibidor GRATUITO con la compra de las herramientas más vendidas.

- Diseñado y comercializado para aumentar las ventas con márgenes elevados
- El encabezado incluido es ajustable y mide 48" de ancho x 10" de alto (1.22 m x 25.4 cm).
- El exhibidor mide 48" de ancho x 26" de profundidad y 72" de alto (1.22 m x 66.04 cm x 1.83 m).
- Se pueden combinar dos exhibidores de 4' (1.22 m) para crear un exhibidor de 8' (2.43 m).



VALOR DE \$500

EXHIBIDOR PARA MOSTRADOR PARA MASILLA PARA PISOS

Exhibidor GRATUITO con la compra de las herramientas más vendidas.

- El encabezado incluido mide 8 1/2" de ancho x 3 1/2" de alto (21.59 cm x 8.89 cm).
- El exhibidor mide 8 1/2" de ancho x 10-1/32" de profundidad y 20-1/8" de alto (21.59 cm de ancho x 25.48 cm de profundidad y 51.12 cm de alto).



VALOR DE \$70

Cartel no. CTDPUTTYRACK
Cartel no. CTDPUTTYSIGN

EXHIBIDOR PARA PASILLO PARA MASILLA PARA PISOS

Exhibidor GRATUITO con la compra de las herramientas más vendidas.

- Los cabezales incluidos miden 6 1/2" de ancho x 1 1/2" de alto (16.51 cm x 3.81 cm).
- El exhibidor mide 7 1/2" de ancho x 6 1/2" de profundidad y 26 1/2" de alto (19.05 cm x 16.51 cm x 67.31 cm).



VALOR DE \$80

Cartel no. 3TRPUTTYRACK
Cartel no. 3TRPUTTYSIGN

Consulte a su representante de ventas para obtener más información.

EXHIBIDOR DE MOSTRADOR PARA CARTUCHOS DE ADHESIVO DE 10 OZ (283.5 G)

Exhibidor GRATUITO con la compra de las herramientas más vendidas.

- El encabezado incluido mide 11.596" de ancho y 3-1/8" de alto (29.44 cm x 7.94 cm).
- El exhibidor mide 11.596" de ancho, 16.750" de profundidad y 8.858" de alto (29.45 cm x 42.55 cm x 22.5 cm).



VALOR DE \$76

Artículo no. CTD12X9, 10 OZ (283 gr)
Cartel no. CTD12X9SIGN

EXHIBIDOR DE PASILLO PARA CARTUCHOS DE ADHESIVO DE 10 OZ (283.5 G)

Exhibidor GRATUITO con la compra de las herramientas más vendidas.

- El encabezado incluido mide 5" de ancho x 3 3/8" de alto (12.7 cm x 8.89 cm).
- El exhibidor mide 5" de ancho x 5" de profundidad y 41" de alto (12.7 cm x 12.7 cm x 1.04 m).



VALOR DE \$96

Artículo no. 3TB41X5, 10 OZ (283 gr)
Artículo no. 3TB41X5SIGN

EXHIBIDOR DE MOSTRADOR PARA CARTUCHOS DE ADHESIVO DE 30 OZ (850 G)

Exhibidor GRATUITO con la compra de las herramientas más vendidas.

- El encabezado incluido mide 5.88" de ancho y 3-1/8" de alto (14.93 cm x 7.94 cm).
- El exhibidor mide 5.88" de ancho x 7.16" de profundidad y 56.77" de alto (14.93 cm x 18.19 cm x 1.44 m).



VALOR DE \$92

Artículo no. CTD16X9, 30 OZ (850 GR)
Cartel no. CTD16X9SIGN

EXHIBIDOR DE PASILLO PARA CARTUCHOS DE ADHESIVO DE 30 OZ (850 G)

Exhibidor GRATUITO con la compra de las herramientas más vendidas.

- El cabezal incluido mide 6" de ancho x 5 1/2" de alto (15.24 cm x 13.97 cm).
- El exhibidor mide 6" de ancho x 6" de profundidad y 57" de alto (15.24 cm x 15.24 cm x 1.45 m).



VALOR DE \$85

Artículo no. 3TB56X6, 30 OZ (850 GR)
Cartel no. 3TB56X6SIGN













EXHIBIDORES DE PISO CORRUGADO

Están disponibles exhibidores de piso corrugado. Consulte a su representante de ventas para opciones.



Consulte a su representante de ventas para obtener más información.

LEYENDA DEL ÍCONO

	Basado en las ventas de los últimos 12 meses.
	Este producto incluye una garantía de 1 año que debe registrarse en línea en robertsconsolidated.com .
	Este producto incluye una garantía de 2 años que debe registrarse en línea en robertsconsolidated.com .
	Se ha solicitado (o está pendiente de solicitud) una patente para el diseño o las piezas de este producto.
	Este producto está respaldado por una garantía limitada de por vida, siempre que haya sido instalado por un instalador calificado siguiendo las instrucciones y requisitos de instalación del fabricante.
	Esta SKU incluye varios productos.
	Este producto incluye un estuche de transporte personalizado.
	Este producto cuenta con componentes que pueden ajustarse.
	Utiliza cuchillas para alfombras.
	Utiliza cuchillas multiusos.
	Utiliza cuchillas de gancho.
	Utiliza cuchillas de garra.
	Proporciona cortes rectos en los tablones.
	Proporciona cortes diagonales en los tablones.
	Repuestos disponibles.

LEYENDA DEL ÍCONICO CONTRAPISO



PROTECCIÓN CONTRA LA HUMEDAD

Sus cualidades o características únicas proporcionan distintos niveles de protección contra la humedad, desde una resistencia básica a la humedad hasta una defensa superior contra el vapor de agua.



RECICLADO

Incluye materiales reciclados o reciclables.



DEFENSA CONTRA EL MOHO Y LOS HONGOS

Su resistencia a la humedad protege contra la proliferación de moho, hongos y otras bacterias causantes de malos olores.



AMORTIGUACIÓN Y NIVELADO

La fabricación y el diseño superiores del producto proporciona cualidades que resisten la compresión, soportan y protegen sistemas de bloqueo, absorben impactos para mejorar la amortiguación, además de nivelar las pequeñas imperfecciones del contrapiso.



PISOS CON CALEFACCIÓN RADIANTE

Ideal para el uso con pisos con calefacción radiante. Su inclusión ayuda a eliminar parte del frío de los pisos en invierno.



INSTALACIÓN SENCILLA

La banda adhesiva y la película solapada unen varios rollos y ayudan a garantizar una barrera superior contra la humedad.



AMORTIGUACIÓN SONORA

La construcción del producto proporciona una reducción acústica superior. Las clasificaciones acústicas se miden como IIC, STC o Delta. La IIC mide sonidos como el movimiento de muebles y el caminar; la STC mide sonidos como las voces y la televisión. El requisito mínimo de clasificación acústica IIC y STC es de 50, según el Código Internacional de Edificación.



ANTIFRACTURA

Muestra el índice de antifractura/resistencia a grietas.

ÍNDICE Por número de artículo

Nro. de artículo	Descripción	Pág.	Nro. de artículo	Descripción	Pág.	Nro. de artículo	Descripción	Pág.
10-018	Barreta de ángulo amplio The Maverick®	51	10-123	Tijeras para alfombra de 10" (25.4 cm)	28	10-237V	Kit económico del tensor de alfombras Junior Power	10
10-041	Reemplazo: Accesorios para fijación	58	10-124	Rodillo profesional de 6" (15.24 cm) para uniones de alfombras de pelo corto	21	10-237-50	Reemplazo: Cabezal del tensor	10
10-10	Herramienta para tensar alfombras	56	10-128	Estirador para alfombras con sistema de bloqueo, repara uniones y alinea patrones	12	10-242	Cabezal de agarre de alfombra Falcon™ Power 44	8, 11
10-18-8	Barreta profesional	49	10-140	Flexómetro de 30' (9.14 m)	24, 59	10-248	Cabezal de agarre para alfombra	11
10-25	Bloque universal para dar golpes	49	10-146-3	Cortador para alfombras con respaldo acolchado	21	10-250	Tubo de bloqueo ajustable	10
10-26	Kit para instalar pisos (30 cuñas espaciadoras)	49	10-146GT	Cortador para alfombras con respaldo acolchado Golden Touch	21	10-252	Cuchilla profesional para alfombras	30
10-27	Cuñas espaciadoras para juntas de expansión	49	10-148	Cortador para alfombras con respaldo acolchado	23, 27	10-253	Cuchillo para alfombras	31
10-28	Kit para instalar pisos (50 cuñas espaciadoras)	49	10-151	Barra para clavar clavos	23, 38	10-258	Cola para tensor de potencia	11
10-33	Kit de reparación universal	61	10-152-3	Cortador para alfombras de bucle	23, 27	10-259	Cuchillo de doble profundidad para alfombras	23, 30
10-35	Cortador de 8" (20.32 cm) para tabloncillos y laminados	45	10-152GT	Cortador para alfombras de bucle Golden Touch	24	10-260	Bolsa de lujo para herramientas con agarre	23, 59
10-36	Espaciadores 4 en 1 para juntas de expansión	46	10-154-3	Cortador universal para uniones	27	10-279	Gubia para doblesces	41
10-42	Disco de corte de 20 dientes con puntas al carbono de 4¼" (10.8 cm)	31	10-163	Caja de herramientas de acero de 24" (60.96 cm)	22, 23	10-282G-2	Plancha de lujo para uniones termoadhesivas	19
10-43	Kit profesional para instalar pisos	48	10-181-16	Llana económica con doble dentada.	64, 65	10-284	Kit estándar del tensor Falcon™ Power 44	8, 9
10-46	Amoladora Super Six de 6" (15.24 cm)	33	10-188	Raspador profesional para piso y pared de 4" (10.16 cm)	58	10-284T	Bloque trasero Falcon™ Power 44	9
10-47-2	Disco de corte de 36 dientes con puntas al carbono de 6 3/16" (16.45 cm)	33, 34	10-194	Raspador y decapador de 4" (10.16 cm) de ancho para pisos y paredes (manija de 12" (30.48 cm))	58	10-284V	Kit económico del tensor Falcon™ Power 44	8
10-47-6	Disco de corte de 20 dientes con puntas al carbono de 6 3/16" (16.45 cm)	33, 34	10-195	Raspador convertible de calidad industrial de 6" (15.24 cm)	57	10-284-3K	Estuche de tubo Falcon™ Power 44 con tres tubos de extensión de 3' (0.91 m)	8, 11
10-49	Bloque para dar golpes reversible Double Tap®	50	10-195-01	Reemplazo: Cuchilla de acero endurecido de 6" (15.24 cm)	57	10-284-40	Estuche vacío para el tensor Falcon™ Power 44 con ruedas	11
10-55-24	Disco de corte de mampostería duradero de 6" (15.24 cm)	33, 34	10-215	Cuchillo navaja	31	10-284-50	Reemplazo: Cabezal del tensor Falcon™ Power 44	8
10-56	Amoladora Longneck de 6" (15.24 cm)	33	10-216	Cuchilla multiusos 3 en 1 para alfombras y pisos vinílicos	23, 29	10-286G	Plancha de 6" (15.24 cm) para uniones termoadhesivas	19
10-60	Cortador de 9" para múltiples pisos (22.86 cm)	46	10-218F	Cuchillo multiusos Big Fatso	31	10-294	Raspador y decapador de 4" (10.16 cm) de ancho para pisos y paredes (manija de 18" (45.72 cm))	58
10-63	Cortador para múltiples pisos de 13" (33 cm)	46	10-220	Cuchillo para cortar y acomodar alfombras	31	10-296	Raspador de pie	56
10-101	Rodillo de 4.5" (11.43 cm) para alfombras	21	10-221	Cuchilla utilitaria profesional	32	10-303S	Carrete de tiza	23, 59
10-107-03	Reemplazo: Unidad de la cuchilla trasera	12	10-230-10	Tubo para el tensor de acero de 3' (0.91 m)	10, 57	10-321	Reemplazo: Recarga de tiza blanca	23, 59
10-108	Cortador profesional para cornisas de 2" (5.08 cm)	23, 35	10-230-3K	Estuche de tubo Junior Power con tres tubos de extensión de 3' (0.91 m)	11	10-404	Cuchillas de garra multiusos	31, 32, 33
10-109	Grapadora martillo	13, 21	10-230-40	Estuche vacío con ruedas para tensor	11	10-410	Estirador de rodilla ajustable	15
10-114	Martillo demoleedor de 20 oz (567 g)	23, 57	10-235-05	Tubo de aluminio de 5' (1.52 m) para el Tensor	10	10-412BKK	Estirador de rodilla de lujo (negro)	14
10-117-04	Reemplazo: Cabezal	12	10-235-10	Tubo de aluminio de 3' (0.91 m) para el tensor	10, 57	10-412-09	Reemplazo: Almohadilla de tope (2" (7.62 cm) de grosor)	14, 15
10-121	Tijeras para rasurar de 8" (20.32 cm)	28	10-237	Kit estándar del tensor Junior Power	10	10-412-2	Estirador de rodilla de lujo para alfombras (plateado)	14, 23
10-122	Rodillo profesional de 6" (15.24 cm) para uniones de alfombras de bucle	21, 23				10-422-09	Reemplazo: Almohadilla de tope (3" (7.62 cm) de grosor)	14, 15

Nro. de artículo	Descripción	Pág.	Nro. de artículo	Descripción	Pág.	Nro. de artículo	Descripción	Pág.
10-422BK	Estirador de rodilla de lujo de alto perfil	14	10-8678	Reemplazo: Cuchillas para el refinador Mozart (paquete de 5 en tarjeta)	58	6399-4	Adhesivo de transición, de fraguado firme y sensible a la presión	52
10-439	Reemplazo: 6 cuchillas de corte para tiras	33, 35	10-8679	Reemplazo: Garra raspadora para el refinador Mozart (0.5 mm)	58	10033	Aplicador de adhesivo para zócalos	64
10-440	Cuchillas de gancho	31, 32, 35	10-8700	Reemplazo: Garra raspadora para el refinador Mozart (0.7 mm)	58	10113 (QEP)	Llana económica con dentada cuadrada 1/4" x 1/4" x 1/4" (6.35 mm x 6.35 mm x 6.35 mm)	64, 65
10-442-10	Reemplazo: Raspador para pisos y paredes de 4" (10.16 cm)	59	20-1450	Tira de púas para alfombras autoadhesiva SmoothEdge (paquete de 3)	38	10137-12	Llana económica con dentada en "V" de tope plano 1/8" x 1/16" (3.18 mm x 1.59 mm)	64, 65
10-458	Reemplazo: Cuchillas para el raspador de pisos y paredes de 8" (20.32 cm)	59	30-110	Grapas de punta de cincel de 3/8" (0.95 cm) (caja de 5000)	18	30002	Cortador rápido para losetas vinílicas	41
10-460	Reemplazo: Cuchillas de 9" (45.72 cm) para el 10-60	44	33-100	Clavos para concreto de 5/8" (1.59 cm) (bolsa de 1 lb [0.45 kg])	38	49601	Llana con mango en "D" y dentada doble	63, 65
10-463	Reemplazo: Cuchillas de 13" (33.02 cm) para el 10-63	46	50-040	Cinta para uniones de los contrapisos	80	49602	Llana con mango en "D" y dentada doble	63, 65
10-468	Reemplazo: Cuchillas de 25" (63.5 cm) para el 10-95	45, 47	50-540-10	Cinta para instalación de pisos vinílicos Max Grip®	80	49603	Llana con mango en "D" y dentada doble	63, 65
10-482G	Plancha termoadhesiva Cool Shield®	19	50-543	Rollo de cinta para uniones de césped artificial todo en uno	81	49604	Llana con mango en "D" y dentada doble	63, 65
10-485	Deslizador neumático dual	54, 55	50-545	Cinta de caucho antideslizante Rug Traction™	82	49605	Llana con mango en "D" y dentada doble	63, 65
10-495	Reemplazo: Hoja de carburo de tungsteno de 25" (63.5 cm)	45, 47	50-547	Paquete de 4 fijadores adhesivos Stay 'N' Place®	82	49713 (QEP)	Llana con dentada cuadrada de 1/4" x 1/4" x 1/4" (0.64 cm x 0.64 cm x 0.64 cm) con mango de madera	64, 65
10-501	Estirador de rodilla Golden Touch®	14	50-550-10	Cinta para instalación de alfombra Max Grip® (1-7/8" x 75' [4.76 cm x 22.86 m])	80	49730	Llana con mango de madera y dentada en "V" de tope plano 3/16" x 1/4" x 1/2" (0.48 cm x 0.64 cm x 1.27 cm)	64, 65
10-503	Barreta profesional miniatura	23, 57	50-555	Cinta para ductos (1 7/8" [4.76 cm] x 60 yardas [54.86 cm])	81	49737	Llana con mango de madera y dentada en "V" de tope plano 1/8" x 1/8" x 1/16" (0.32 cm x 0.32 cm x 0.16 cm)	64, 65
10-517	Buscador y separador de filas	23, 24	50-560	Cinta para instalación de alfombra Max Grip® (1" x 164' [2.54 cm x 49.99 m])	80	49738	Llana con mango de madera y dentada en "U" 1/16" x 1/32" x 5/64" (0.16 cm x 0.08 cm x 0.19 cm)	64, 65
10-521	Herramienta profesional para escaleras	23, 24	50-565	Cinta para instalación de alfombra Max Grip® (3" x 164' [7.62 cm x 49.99 m])	80	49766	Llana con mango de madera y dentada cuadrada 1/8" x 1/8" x 1/8" (0.32 cm x 0.32 cm x 0.32 cm)	64, 65
10-522-4	Acomodador de alfombras EZ TUK®	23, 24	50-580	Rollo de cinta Rug Gripper (2 1/2" x 25' / 6.35 cm x 7.62 m)	80	49767	Llana con mango de madera y dentada Tiger Tooth 1/4" x 3/16" (0.64 cm x 0.48 cm)	64, 65
10-575	Plataforma rodante de carga pesada (juego de 2)	56	50-588	Rollo de cinta Rug Gripper (3" x 60' / 7.62 cm x 18.29 m)	82	49768	Llana con dentada cuadrada de 1/16" x 1/16" x 1/16" (0.16 cm x 0.16 cm x 0.16 cm) con mango de madera	64, 65
10-585	Tijeras pico de pata de 6" (15.24 cm) para rasurar	28	70-025	Contrapiso Unison® 2-en-1	73	49769	Llana con mango de madera y dentada en "V" de tope plano 1/4" x 1/4" x 1/4" (0.64 cm x 0.64 cm x 0.64 cm)	64, 65
10-586-3	Tijeras pico de pata de 7" (17.78 cm) para recortes	23, 28	70-026	Capa base Black Jack® (rollo de 100 pies cuadrados [9.29 m²])	72	49771	Llana con dentada cuadrada de 1/16" x 1/16" x 1/16" (0.16 cm x 0.16 cm x 0.16 cm) con mango de madera	64, 65
10-600	Grapadora eléctrica profesional	18	70-026-XL	Capa base Black Jack® (rollo de 600 pies cuadrados [55.74 m²])	72	61613	Mazo de goma blanco	23
10-601	Grapadora eléctrica PowerTak™	16, 17	70-040	Membrana aislante de grietas IsoGuard 40™ (rollo de 150 pies cuadrados [13.94 m²])	77	72000Q	Corcho natural (200 sq ft [18.58 m²] rollo)	78
10-616-2A	Refinador de alfombras	23, 27	70-090	Membrana aislante de grietas con eliminación de sonidos IsoGuard 90™ (100 pies cuadrados [9.29 m²])	76	72001Q	Laminas de corcho natural (paquete de 25)	78
10-617GT	Refinador de alfombras Golden Touch®	27	70-102-1	First Step® premium (rollo de 630 pies cuadrados [58.53 m²])	71	72003Q	Corcho natural (100 pies cuadrados [9.29 m²] rollo)	78
10-752	Kit de lujo para instalar alfombras	23	70-102-12	First Step® premium (rollo de 100 pies cuadrados [9.29 m²])	71	72008Q	Corcho natural (200 sq ft [18.58 m²] rollo)	78
10-810	Llana con dentada cuadrada de 1/16" x 1/16" x 1/16" (0.16 cm x 0.16 cm x 0.16 cm) con mango de madera	64, 65	70-105	AirGuard® premium (rollo de 100 pies cuadrados [9.29 m²])	70	79023-6	Rodilleras duras	56
10-895	Cortador de 12" (30.48 cm) para losetas vinílicas	42	70-105-1	AirGuard® premium (rollo de 630 pies cuadrados [58.53 m²])	70	79034	Rodilleras profesionales para instalar alfombras	56
10-900	Cortador profesional de 12" (30.48 cm) para losetas vinílicas	42	70-105-300E	AirGuard® premium (rollo de 300 pies cuadrados [27.87 m²])	70	110013	Grapas de punta divergente	18
10-910	Reemplazo: Cuchillas de 9" (22.86 cm) para el 10-91	45, 47	70-113	AcoustiShield™ (rollo de 100 pies cuadrados [9.29 m²])	67	FS400	IMPRIMANTE FIRST STEP™	36
10-911	Cortador profesional multiusos para pisos PrecisionCuts™ de 9" (22.86 cm)	44, 45	70-115	Barrera contra la humedad (rollo de 120 pies cuadrados [11.15 m²])	74	FS410	ENCAPSULADOR FIRST STEP™	36
10-918	Cortador profesional de 18" (45.72 cm) para losetas vinílicas	42	70-116	Barrera contra la humedad (rollo de 300 pies cuadrados [27.87 m²])	74	FS420	BARRERA CONTRA LA HUMEDAD FIRST STEP™	36
10-920-6	Cuchillo profesional con cuchilla fija	32	70-117	Barrera contra la humedad (rollo de 600 pies cuadrados [55.74 m²])	74	PC7725	Masilla de reparación marrón	60, 61
10-925	Cuchillo profesional para pisos vinílicos	23, 32	70-118	Barrera contra la humedad (rollo de 1,000 pies cuadrados [92.90 m²])	74	PC2226	Masilla de reparación gris claro	61
10-935	Rodillo para pisos vinílicos y linóleo de 35 lb (15.87 kg)	20, 41	70-120	Rollo de papel encerado	75	PC7728	Masilla de reparación gris	60, 61
10-940	Reemplazo: Hoja de carburo de tungsteno de 13" (45.72 cm)	45, 47	70-127-3	Rastrillo y limpiador de alfombras	24	PC7730	Masilla de reparación marrón claro	60, 61
10-942	Cortador profesional multiusos para pisos PrecisionCuts™ de 13" (33.02 cm)	44, 45	70-175	Lamina de corcho natural (paquete de 50)	78	PC7732	Masilla de reparación marrón oscuro	60, 61
10-950	Rodillo pesado para pisos de 75 lb (34.02 kg)	20	70-180	Capa base Quiet Cushion®	73	PC7733	Masilla de reparación gris claro	60
10-952	Rodillo pesado para pisos de 100 lb (45.35 kg)	20	70-190	Capa base Super Felt® (rollo de 100 pies cuadrados [9.29 m²])	67	PC7740	Masilla de reparación beige grisáceo	60, 61
10-952-04	Reemplazo: Kit de montaje de ruedas de transporte	20, 41	70-192	Capa base TriGuard®	68	PC7741	Masilla de reparación natural	60, 61
10-959	Cortador profesional multiusos para pisos PrecisionCuts™ de 25" (63.5 cm)	44, 45	70-193	Capa base Super Felt® (rollo de 360 pies cuadrados [33.45 m²])	73	PC7742	Masilla de reparación blanca	60, 61
10-963	Rodillo para uniones de vinílico	41	70-195	Barrera contra el vapor de humedad Aquabar® "B"	75	PC7733	Masilla de reparación negra	60, 61
10-975	Rodillo extensible Power-Lok® para pisos	40	70-197	Contrapiso de barrera acústica	69			
10-981-25	Aplicador de adhesivo Snozzle	65	70-198	Barrera de silicona contra la humedad (rollo de 200 pies cuadrados [18.58 m²] rollo)	75			
10-981	Aplicador de adhesivo Snozzle (solo en Canadá)	65						
10-990	Reemplazo: Cuchilla de carburo de tungsteno de 18" (45.72 cm)	45, 47						
10-997	Cortador profesional multiusos para pisos PrecisionCuts™ de 18" (45.72 cm)	44, 45						
10-1600	Refinador de varilla de soldadura Mozart (Solo en Canadá)	58						
10-2100	Estirador de rodilla The General®	13						

FABRICACIÓN DE CLASE MUNDIAL



GARANTÍA DE ROBERTS®

Para **ROBERTS®**, la satisfacción del cliente es primordial, por lo que ofrecemos un programa de garantía de "el mejor de su clase". Por esto, la mayoría de nuestras herramientas, capas base y accesorios tienen una garantía limitada de por vida, de dos años o de un año. Esta garantía no cubre daños accidentales, uso inadecuado o no razonable, desgaste y rotura normales, pérdida de uso o daños consecuentes. El registro del producto, incluido en el empaque, debe completarse dentro de los 30 días a partir de la compra para ser elegible. Esta garantía cubre el reembolso o reemplazo debido a defectos en cuanto a materiales y mano de obra.

Visítenos en línea en robertsconsolidated.com para conocer los términos y detalles de cada garantía en particular. Visite robertsconsolidated.com/warranty para registrar su producto.

SOBRE LA PROPUESTA 65 DE CALIFORNIA

La Propuesta 65 es una ley regulatoria de California que requiere que las empresas informen a los consumidores de California sobre productos que contienen productos químicos específicos, para que puedan tomar decisiones informadas sobre cómo protegerse de la exposición a estos productos químicos. Esta ley requiere que las empresas etiqueten correctamente los productos que contienen productos químicos por encima de ciertos niveles umbral.

Como parte de las mejores prácticas comerciales continuas y el programa de cumplimiento de Q.E.P. Co. Inc., cumplimos con los requisitos de advertencia de la Propuesta 65 y proporcionamos advertencias asociadas con los productos. Estamos comprometidos a cumplir con los requisitos de seguridad de los productos para el consumidor aplicables a nuestros productos y nos esforzamos por ofrecer productos de alta calidad y seguros.

Para obtener más información sobre la Propuesta 65 de California, visite www.P65Warnings.ca.gov.

- *Prop 65 - 1. **⚠️ ADVERTENCIA:** Este producto puede exponerlo a sustancias químicas como el di(2-etilhexil)ftalato (DEHP), reconocido por el Estado de California como causante de cáncer y defectos de nacimiento y otros daños reproductivos.
- *Prop 65 - 2. **⚠️ ADVERTENCIA:** Este producto puede exponerlo a sustancias químicas como el plomo, reconocido por el Estado de California como causante de cáncer y defectos de nacimiento y otros daños reproductivos.
- *Prop 65 - 3. **⚠️ ADVERTENCIA:** Este producto puede exponerlo a sustancias químicas como el níquel (metálico), reconocido por el Estado de California como cancerígeno.
- *Prop 65 - 4. **⚠️ ADVERTENCIA:** Este producto puede exponerlo a sustancias químicas como el plomo y el di(2-etilhexil)ftalato (DEHP), reconocidos por el Estado de California como causantes de cáncer y defectos de nacimiento u otros daños reproductivos.
- *Prop 65 - 5. **⚠️ ADVERTENCIA:** Este producto puede exponerlo a sustancias químicas como el cuarzo y el estireno, reconocidos por el Estado de California como causantes de cáncer, y al metanol, reconocido por el Estado de California como causante de defectos de nacimiento u otros daños reproductivos.
- *Prop 65 - 6. **⚠️ ADVERTENCIA:** Este producto puede exponerlo a productos químicos, incluyendo silice (cristalina, respirable) y ftalatos de diisodocil, los cuales el Estado de California sabe que causan cáncer, defectos de nacimiento u otros daños reproductivos.

Los productos, especificaciones y advertencias de la Propuesta 65 listados en este catálogo son los vigentes al momento de la impresión de este catálogo y están sujetos a cambios. Acceda a las hojas de datos de productos, boletines técnicos, garantías y documentos SDS las 24 horas del día, los 7 días de la semana, a través de nuestro sitio web en constante actualización.

MARCAS REGISTRADAS

ROBERTS®, AirGuard®, Black Jack Floating Floor Underlayment®, Cool Shield®, Double-Tap®, el logo e®, First Step®, Golden Touch®, Max Complete®, Max Grip®, Quiet Cushion®, Super Felt®, The General®, The Maverick®, Tiger Tooth® y Unison® son marcas registradas de Roberts Consolidated Industries, Inc.

AcoustiShield™, Falcon™ Power 44, IsoGuard™ y TriGuard™ son marcas registradas de Roberts Consolidated Industries, Inc.

Aquabar® "B" es una marca registrada de Fortifiber, LLC.

Microban® es una marca registrada de Microban Products Company.

Rug Gripper® es una marca registrada de Optimum Technologies, Inc.

CRI™ es una marca registrada de The Carpet and Rug Institute.

2026

HERRAMIENTAS PARA LA COLOCACIÓN DE PISOS Y CAPAS BASES 2026

Apoyando a los instaladores profesionales desde 1938

Productos de la cubierta:

10-123 Tijeras para alfombra de 10" (25.4 cm), 10-56 Amoladora Longneck Plus, 10-36 Espaciadores 4 en 1 para juntas de expansión, 10-195 Raspador convertible de calidad industrial, 10-148 Cortador para alfombras con respaldo acolchado, 10-2100 Estirador de rodilla The General®, 10-586-3 Tijeras pico de pato para recortes, 10-49 Bloque para dar golpes reversible Double Tap®, 10-140 Flexómetro, 10-122 Rodillo profesional de 6" (15.24 cm) para uniones de alfombras de bucle, 10-284 Tensor Falcon™ Power 44, 10-018 Barreta de ángulo amplio Maverick®, 10-259 Cuchillo de doble profundidad para alfombras, 10-601 Grapadora eléctrica PowerTak™, 70-113 Capa base de LVP premium AcoustiShield™

Productos de la cubierta posterior:

70-026 Capa base Black Jack®, 10-259 Cuchillo de doble profundidad para alfombras, 10-148 Cortador para alfombras con respaldo acolchado, 10-284 Tensor Falcon™ Power 44, 10-49 Bloque para dar golpes reversible Double Tap®, 10-601 Grapadora eléctrica PowerTak™, 10-123 Tijeras para alfombra de 10" (25.4 cm), 10-56 Amoladora Longneck Plus, 10-36 Espaciadores 4 en 1 para juntas de expansión, 10-122 Rodillo profesional de 6" (15.24 cm) para uniones de alfombras de bucle, 10-2100 Estirador de rodilla The General®

Escanee aquí para ver la información actualizada



CATÁLOGO DE HERRAMIENTAS DE ROBERTS®

Escanee aquí para ver la información actualizada



CATÁLOGO DE CAPAS BASES DE ROBERTS®

Escanee aquí para ver la información actualizada



CATÁLOGO DE ADHESIVOS DE ROBERTS®

Escanee aquí para ver la información actualizada



GUÍA DE PRODUCTOS ADHESIVOS DE ROBERTS®

ROBERTS®

1001 Broken Sound Parkway, NW
Boca Raton, Florida 33487

Para más obtener información, llame al 866-435-8665.
Se habla español | français parlé



robertsconsolidated.com

H1226-12468 ROBT00L2026